

M2200x-x audio handset user manual

please select the language

English

Français

Italiano

Polski

Español

Português

Čeština

Slovenčina

Suomi

Norsk

Svenska

Dansk

Русский

简体中文

## ABB-Welcome M

M22001-.

M22002-.

M22003-.

Audio handset indoor  
station



# ABB-Welcome

---

1	Safety .....	3
2	Intended use .....	3
3	Environment.....	3
	3.1 ABB devices .....	3
4	Operations .....	5
	4.1 Standard operations.....	5
	4.1.1 Control elements.....	5
	4.2 Settings .....	7
	4.2.1 Ringtone type settings.....	7
	4.2.2 Default outdoor station settings.....	7
	4.2.3 Programming the auxiliary buttons.....	7
	4.3 Adjusting the device .....	9
5	Technical data.....	10
6	Mounting / Installation.....	11
	6.1 Requirements for the electrician.....	11
	6.2 General installation instructions .....	12
	6.3 Mounting.....	13

# 1 Safety



## Warning

### Electric voltage!

Risk of death and fire due to electrical voltage of 100-240 V.

- Work on the 100-240V supply system may only be performed by authorised electricians!
- Disconnect the mains power supply prior to installation and/or disassembly!

# 2 Intended use

The M2200x-x indoor station is an integral part of the ABB Welcome M door entry system and operates exclusively with components from this system. The device must only be installed in dry indoor rooms.

# 3 Environment



## Consider the protection of the environment!

Used electric and electronic devices must not be disposed of with domestic waste.

- The device contains valuable raw materials which can be recycled. Therefore, dispose of the device at the appropriate collecting depot.

## 3.1 ABB devices

All packaging materials and devices from ABB bear the markings and test seals for proper disposal. Always dispose of the packaging material and electric devices and their components via the authorized collecting depots and disposal companies.

ABB products meet the legal requirements, in particular the laws governing electronic and electrical devices and the REACH ordinance.

(EU-Directive 2002/96/EG WEEE and 2002/95/EG RoHS)

(EU-REACH ordinance and law for the implementation of the ordinance (EG)

No.1907/2006)

4 Operations

4.1 Standard operations

4.1.1 Control elements

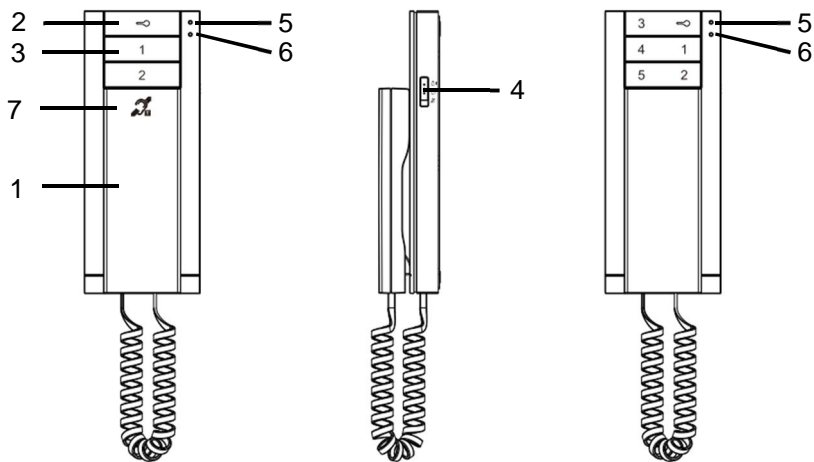







Fig. 1 Control elements

No.	Function
1	<p><b>Handset</b></p> <p>When a call is coming, pick up the handset to activate communication within 30 seconds and hang up the handset to end the call.</p>
2	<p><b>Unlock button</b></p> <p>2A Press this button to open the door at any time.</p> <p>2B auto-unlock: the door is automatically opened for an incoming call (hold this button for over 10 seconds until the blue LED turns on; the same operation will switch off the function and the blue LED will turn off).</p>
3	<p><b>Programmable button</b></p> <p>3A *Programmable for additional functions, e.g. call guard unit, intercom.....</p> <p>3B Default function of button 1 is the release of the lock connected with an outdoor station (COM-NC-NO).</p>
4	<p><b>Three-level selector for call volume adjustment (maximum/ medium / mute).</b></p>
5	<p><b>LED (Red)</b></p> <div style="display: flex; justify-content: space-around; align-items: flex-start;"> <div style="text-align: center;">  <p>- indicating that the door is open over the set time (The sensor must be connected)</p> </div> <div style="text-align: center;">  <p>- when any button is pressed.</p> </div> <div style="text-align: center;">  <p>- indicating mute.</p> </div> </div>
6	<p><b>LED (Blue)</b></p> <div style="display: flex; justify-content: space-around; align-items: flex-start;"> <div style="text-align: center;">  <p>- indicating that the system is busy.</p> </div> <div style="text-align: center;">  <p>- indicating an Incoming call.</p> </div> <div style="text-align: center;">  <p>- indicating auto-unlock.</p> </div> </div>
7	<p><b>**Induction loop function</b></p>

\*For their use, please contact your electrical installer.

\*\*This function is only available in M22003-.

## 4.2 Settings

### 4.2.1 Ringtone type settings

1. Hold "  +  " for about 3 seconds to enter the system setting mode (with blue LED & red LED flashing simultaneously).
2. Press  to set the next ringtone type for the door bell.
3. Press  to set the next ringtone type for a call from an outdoor station.
4. Press  to set the next ringtone type for an intercom call from other apartments or the guard unit.
5. Hold "  +  " for about 3 seconds to save the selected ringtone type and exit the system setting mode..

### 4.2.2 Default outdoor station settings







1. Pickup the handset, hold  for about 3 seconds to enter the default outdoor station setting mode.
2. Press  button to set the address of the default outdoor station. (the value is indicated by the flash times of the red LED; it can be set from 1 to 9, default setting: 1).
3. Hold  for about 3 seconds or put down the handset to save the setting and exit the settings mode.

### 4.2.3 Programming the auxiliary buttons

Each programmable button is available only after setting. These buttons can be set for different functions, e.g. call guard unit, intercom call or controls switch actuator.

1. Enter the programming mode  
Hold the programmable button for 3 seconds in the standby mode to enter the programming mode.
2. Set the function for each programmable button  
Check the needed function, and press  to program the corresponding function code which is indicated by the flash times of the blue LED.
  - The function code can be changed: 0->1->2->3->4->5->0.



Function list	Function code	Blue LED flashing
No function	0	 Always on
Control switch actuator	1	 Flash once
Intercom call in the same apartment	2	 Flash twice
Intercom call among different apartments	3	 Flash 3 time
Call guard unit	4	 Flash 4 time
Release 2nd-lock of a default outdoor station (the lock connected with an outdoor station COM-NC-NO)	5	 Flash 5 time

Function code is indicated by flash times of blue LED; if the Blue LED is always on, this represents code 0.

3. Set the address for each programmable button

Only the following two functions are assigned to the programmable buttons, The address of each programmable button is needed to be set. Other functions are inapplicable to this step.



Function 1: Controls switch actuator. Set the address of the switch actuator under control. The address can be set from 01 to 99.

Function 2: Intercom call among different apartments. Set the address of an indoor station which is called. The address can be set from 01 to 99.

Hold this programmable button again for 3 seconds until the LED begins to flash (tens digit or units digit address is other than 0) or lights on (tens digit or units digit address is 0) to enter the address settings mode.

Press  repeatedly to set the tens digit. Each press means one increment to the previous address. The value is indicated by the flash times of the red LED.

Press  repeatedly to set the units digit in the same manner. The value is indicated by the flash times of the blue LED.

Both tens digit and units digit can be changed in a sequence of: 0->1->2->3->4->5->6->7->8->9->0 by pressing  or .

During settings, if the value set is beyond the wanted number, press , both tens digit and units digit will go back to the default value 0.

4. Exit the programming mode

Hold this programmable button for 3 seconds until the blue LED & red LED flash once simultaneously.

4.3 Adjusting the device

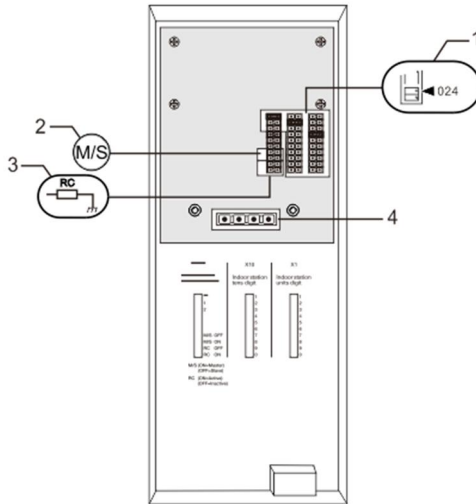

Fig. 2:

**1. X10 X10 X1**

Jumper to set the address of the indoor station.

EXAMPLE: setting address 024

**2. Master /Slave function**

Only one indoor station in each apartment must be set as "Master" (Jumper should be set as 'M/S on'). All additional indoor stations in the same apartment must be set as "Slave" (Jumper should be set as 'M/S off').

**3. Terminal resistor**

In video installations or mixed audio and video installations, the Jumper must be set as 'RC on' on the last device of the line.

**4. a b = Bus connection**

 = Door bell connection

---

## 5 Technical data

<b>Designation</b>	<b>Value</b>
Operating temperature	-10° C – +55° C
Storage temperature	-40° C – +70° C
Protection	IP 30
Single-wire clamps	2 x 0.28 mm <sup>2</sup> – 2 x 1 mm <sup>2</sup>
Fine-wire clamps	2 x 0.28 mm <sup>2</sup> – 2 x 1 mm <sup>2</sup>
Bus voltage	20-30 V

## 6 Mounting / Installation



### Warning

#### **Electric voltage!**

Risk of death and fire due to electrical voltage of 100-240 V.

- Low-voltage and 100-240 V cables must not be installed together in a flush-mounted socket!

In case of a short-circuit there is the danger of a 100-240 V load on the low-voltage line.

### 6.1 Requirements for the electrician



### Warning

#### **Electric voltage!**

Install the device only if you have the necessary electrical engineering knowledge and experience.

- Incorrect installation endangers your life and that of the user of the electrical system.
- Incorrect installation can cause serious damage to property, e.g. due to fire.

The minimum necessary expert knowledge and requirements for the installation are as follows:

- Apply the "five safety rules" (DIN VDE 0105, EN 50110):
  1. Disconnect from power;
  2. Secure against being re-connected;
  3. Ensure there is no voltage;
  4. Connect to earth;
  5. Cover or barricade adjacent live parts.
- Use suitable personal protective clothing.
- Use only suitable tools and measuring devices.
- Check the type supply network (TN system, IT system, TT system) to secure the following power supply conditions (classic connection to ground, protective earthing, necessary additional measures, etc.).

## 6.2 General installation instructions

- Terminate all branches of the wiring system via a connected bus device (e.g., indoor station, outdoor station, system device).
- Do not install the system controller directly next to the bell transformer and other power supplies (to avoid interference).
- Do not install the wires of the system bus together with 100-240 V wires.
- Do not use common cables for the connecting wires of the door openers and wires of the system bus.
- Avoid bridges between different cable types.
- Use only two wires for the system bus in a four-core or multi-core cable.
- When looping, never install the incoming and outgoing bus inside the same cable.
- Never install the internal and external bus inside the same cable.

### 6.3 Mounting

#### Recommended installation height

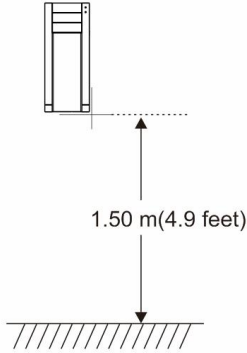

#### Dismantling

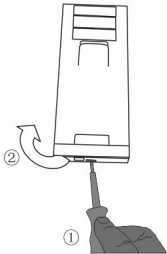

Pull the clamp on the bottom of the device and then open the housing of the panel.

#### Installation dimensions for slotted screw holes

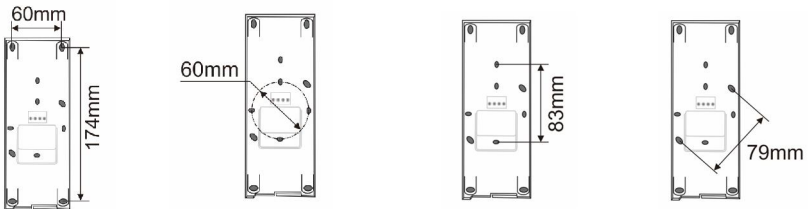

1. The bottom of the device has screw holes for fastening on the wall according to the above dimension instructions.
2. In addition, the bottom of the device can be fixed to the existing flush-mounted box. The dimension of the compatible flush-mounted box is shown above.

**Wiring**

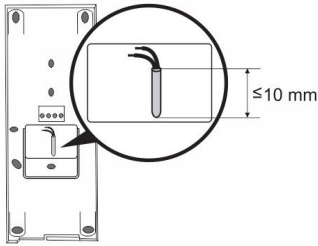

Fix the bottom of the device and connect it with reference to the graphics. The insulated section of the cable end must not be longer than 10mm.

**Settings**

Set addresses for the preferred outdoor stations and the address for the indoor station on the jumper (see chapter “ [Adjusting the device](#) ”).

**Mounted on the wall**

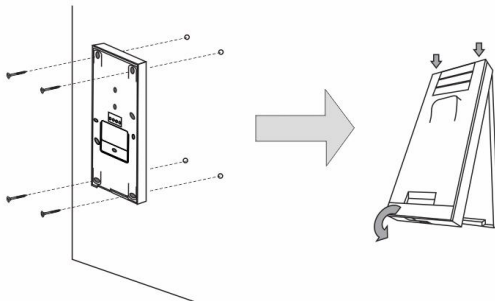

1. Fix the bottom of the device to the wall.
2. Latch the upper part of the device onto its bottom part: place the upper side of the device on the lock-in lugs and then press the bottom side onto the bottom part of the device until it is caught by the clamp.

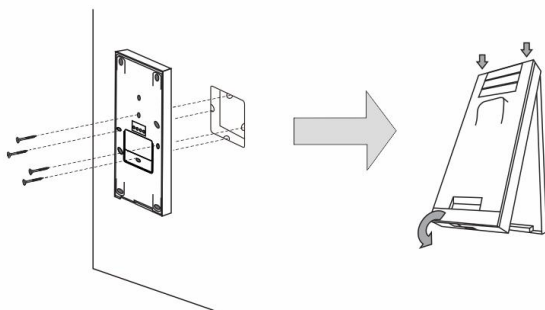
**Mounted with flush-mounted box**

1. Fix the bottom of the device to the existing flush-mounted box.
2. Latch the upper part of the device onto its bottom part: place the upper side of the device on the lock-in lugs and then press the bottom side onto the bottom part of the device until it is caught by the clamp.

The installation of the indoor station is now complete.



## **Notice**

We reserve the right to at all times make technical changes as well as changes in the contents of this document without prior notice.

The detailed specifications agreed to at the time of ordering apply to all orders. ABB accepts no responsibility for possible errors or incompleteness in this document.

We reserve all rights to this document and the topics and illustrations contained therein. The document and its contents, or extracts thereof, must not be reproduced, transmitted or reused by third parties without prior written consent by ABB.

VER:1.0 | 02.06.2014

# ABB-Welcome M

WM1401

WM1402

WM1403

Combiné audio



- 1 Sécurité ..... 3
- 2 Usage prévu ..... 3
- 3 Environnement..... 3
  - 3.1 Appareils ABB..... 4
- 4 Opérations ..... 5
  - 4.1 Fonctionnement normal ..... 5
    - 4.1.1 Éléments de commande ..... 5
  - 4.2 Paramètres ..... 7
    - 4.2.1 Réglages du type de sonnerie ..... 7
    - 4.2.2 Réglages par défaut de la platine de rue ..... 7
    - 4.2.3 Programmation des boutons auxiliaires ..... 7
  - 4.3 Réglage de l'appareil ..... 9
- 5 Caractéristiques techniques..... 11
- 6 Montage / Installation ..... 12
  - 6.1 Exigences à l'égard de l'électricien..... 12
  - 6.2 Consignes d'installation générales ..... 14
  - 6.3 Montage ..... 15

## 1 Sécurité



### Avertissement

#### Tension électrique !

Danger de mort et d'incendie en raison de la présence d'une tension électrique de 100-240 V.

- Les travaux sur le système d'alimentation 100-240 V peuvent uniquement être effectués par des électriciens autorisés !
- Débrancher l'alimentation secteur avant l'installation et/ou le démontage !

## 2 Usage prévu

Le moniteur intérieur WM14xx fait partie intégrale du système ABB Welcome M et fonctionne exclusivement avec des composants de ce système. L'appareil doit uniquement être installé dans des locaux intérieurs secs.

## 3 Environnement



### Prendre en compte la protection de l'environnement !

Les appareils électriques et électroniques usagés ne doivent pas être éliminés avec les ordures ménagères.

- L'appareil contient des matières premières de valeur qui peuvent être recyclées. Par conséquent, l'élimination de l'appareil doit se faire dans un centre de collecte approprié.

### 3.1 Appareils ABB

Tous les matériaux d'emballage et appareils ABB portent les marquages et sceaux d'essai pour une élimination correcte. Il faut toujours éliminer les matériaux d'emballage et les produits électriques ainsi que leurs composants via des centres de collecte et entreprises agréés.

Les produits ABB sont conformes aux exigences légales, et aux lois régissant les appareils électroniques et électriques et au règlement REACH.

(Directive européenne 2002/96/CE DEEE et 2002/95/CE RoHS)

(Règlement REACH et loi sur l'application du règlement (CE) n°1907/2006)

## 4 Opérations

### 4.1 Fonctionnement normal

#### 4.1.1 Éléments de commande

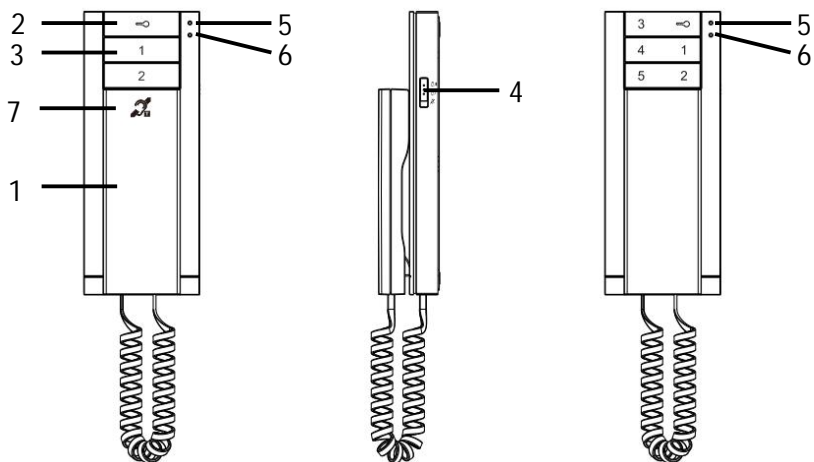







Fig. 1 Éléments de commande

N°	Fonction
1	<p><b>Combiné</b></p> <p>Lors d'un appel, il faut décrocher le combiné pour activer la communication dans un délai de 30 secondes et le raccrocher pour mettre fin à l'appel.</p>
2	<p><b>Bouton de déverrouillage</b></p> <p>2A Appuyer sur ce bouton pour ouvrir la porte à tout moment.</p> <p>2B Déverrouillage auto : la porte est automatiquement ouverte lors d'un appel entrant (maintenir ce bouton enfoncé pendant plus de 10 secondes jusqu'à ce que la LED bleue s'allume ; cette même opération désactive la fonction et la LED bleue s'éteint).</p>
3	<p><b>Bouton programmable</b></p> <p>3A *Programmable pour des fonctions supplémentaires, ex. : appel de l'interface gardien, interphone, etc.</p> <p>3B La fonction par défaut du bouton 1 est de déverrouiller la serrure connectée à une platine de rue (COM-NC-NO).</p>
4	<p><b>Sélecteur trois positions pour réglage du volume d'appel (maximum/moyen/silencieux)</b></p>
5	<p><b>LED (rouge)</b></p> <div style="display: flex; justify-content: space-around; align-items: flex-start;"> <div style="text-align: center;">  <p>- indique que la porte est ouverte pendant le délai défini (Le capteur doit être connecté).</p> </div> <div style="text-align: center;">  <p>- lorsque n'importe quel bouton est actionné.</p> </div> <div style="text-align: center;">  <p>- indique que le mode silencieux est activé.</p> </div> </div>
6	<p><b>LED (bleue)</b></p> <div style="display: flex; justify-content: space-around; align-items: flex-start;"> <div style="text-align: center;">  <p>- indique que le système est occupé.</p> </div> <div style="text-align: center;">  <p>- indique un appel entrant.</p> </div> <div style="text-align: center;">  <p>- indique que le déverrouillage auto est activé.</p> </div> </div>
7	<p><b>**Fonction boucle inductive</b></p>

\*Pour plus de détails, veuillez contacter votre électricien.

\*\*Cette fonction est uniquement disponible dans WM1402

## 4.2 Paramètres

### 4.2.1 Réglages du type de sonnerie

1. Maintenir «  +  » enfoncé pendant environ 3 secondes pour accéder au mode de configuration du système (la LED bleue et la LED rouge clignotent simultanément).
2. Appuyer sur  pour configurer le type de sonnerie suivant pour la sonnette de porte.
3. Appuyer sur  pour configurer le type de sonnerie suivant pour un appel provenant d'une platine de rue.
4. Appuyer sur  pour configurer le type de sonnerie suivant pour un appel interphone provenant d'autres appartements ou de l'interface gardien.
5. Maintenir «  +  » pendant environ 3 secondes pour enregistrer le type de sonnerie sélectionné et quitter le mode de configuration du système.

### 4.2.2 Réglages de la platine de rue par défaut

1. Soulever le combiné, maintenir  enfoncé pendant environ 3 secondes pour passer en mode de configuration de la platine de rue par défaut.
2. Appuyer sur le bouton  pour configurer l'adresse de la platine de rue par défaut. (la valeur est indiquée par le nombre de clignotements de la LED rouge ; elle peut être définie entre 1 et 9, réglage par défaut : 1.
3. Maintenir  pendant environ 3 secondes ou raccrocher le combiné pour enregistrer le réglage et quitter le mode réglages.







### 4.2.3 Programmation des boutons auxiliaires

Chaque bouton programmable n'est disponible uniquement qu'après réglage. Ces boutons peuvent être configurés pour différentes fonctions, ex. : appel de l'interface gardien, intercommunication ou commandes du relais actionneur.

1. Passage en mode programmation  
Maintenir le bouton programmable enfoncé pendant 3 secondes en mode veille pour accéder au mode programmation.



2. Configurer la fonction de chaque bouton programmable  
 Sélectionner la fonction souhaitée et appuyer sur  pour programmer le code de la fonction correspondante qui est indiqué par le nombre de clignotements de la LED bleue.
  - Le code de fonction peut être modifié : 0->1->2->3->4->5->0.

Liste de fonctions	Code de fonction	LED bleue clignotante
Inactif	0	 Toujours allumée
Commande du relais actionneur	1	 Clignote une fois
Intercom dans un même logement	2	 Clignote deux fois
Appel d'un autre appartement	3	 Clignote 3 fois
Appel de l'interface gardien	4	 Clignote 4 fois
Déverrouillage de la 2e serrure d'une platine de rue par défaut (serrure connectée à une platine de rue COM-NC-NO)	5	 Clignote 5 fois

Le code de fonction est indiqué par le nombre de clignotements de la LED bleue ; si la LED bleue est toujours allumée, ceci représente le code 0.

3. Configurer l'adresse de chaque bouton programmable  
 Pour les deux fonctions suivantes, il est nécessaire de renseigner l'adresse du produit à connecter (Moniteur interne ou Relais actionneur).  
 Les autres fonctions ne s'appliquent pas à cette étape.  
 Fonction 1 : Commandes du relais actionneur. Configurer l'adresse du relais actionneur commandé. L'adresse peut être définie entre 01 et 99.  
 Fonction 2 : Appel interphone parmi d'autres appartements. Configurer l'adresse d'un moniteur intérieur qui est appelé. L'adresse peut être définie entre 01 et 99.

Maintenir de nouveau ce bouton programmable enfoncé pendant 3 secondes jusqu'à ce que la LED commence à clignoter (chiffre des dizaines ou unités de l'adresse différent de 0) ou s'allume (chiffre des dizaines ou unités de l'adresse égal à 0) pour passer en mode de configuration de l'adresse.



**1. X100 X10 X1**

Cavalier pour configurer l'adresse du moniteur intérieur.

EXEMPLE : configuration de l'adresse 024

**2. Fonction Master / Slave**

Un seul moniteur intérieur dans chaque appartement doit être configuré comme « Master » (le cavalier doit être configuré comme « M/S on »). Tous les moniteurs intérieurs supplémentaires dans le même appartement doivent être configurés comme « Slave » (Le cavalier doit être configuré comme « M/S off »).

**3. Résistance terminale**

Dans les installations vidéo ou les installations audio/vidéo combinées, le cavalier doit être défini comme « RC on » sur le dernier appareil de la ligne.

**4. a b = Connexion de bus**

= Connexion de la sonnerie de la porte

## 5 Caractéristiques techniques

Désignation	Valeur
Température de fonctionnement	entre -10° C et +55° C
Température de stockage	entre -40° C et +70° C
Protection	IP 30
Connexions unifilaires	2 x 0.28 mm <sup>2</sup> – 2 x 1 mm <sup>2</sup>
Connexions à fils fins	2 x 0.28 mm <sup>2</sup> – 2 x 1 mm <sup>2</sup>
Tension de bus	20-30 V

## 6 Montage / Installation



### Avertissement

#### **Tension électrique !**

Danger de mort et d'incendie en raison de la présence d'une tension électrique de 100-240 V.

- Les câbles basse tension et 100-240 V ne doivent pas être installés ensemble dans une prise encastrée !

En cas de court-circuit, il existe un risque de charge 100-240 V sur la ligne basse tension.

### 6.1 Exigences à l'égard de l'électricien



### Avertissement

**Tension électrique !**

L'installation de l'appareil par un électricien est uniquement possible s'il possède les connaissances techniques et compétences nécessaires.

- Toute installation incorrecte peut mettre en danger votre vie et celle de l'utilisateur du système électrique.
- Toute installation incorrecte peut entraîner des dommages, p. ex. : en raison d'un incendie.

Les connaissances nécessaires minimum et les exigences relatives à l'installation sont les suivantes :

- Appliquer les « cinq règles de sécurité » (DIN VDE 0105, EN 50110) :
  1. Débrancher l'appareil de la source d'alimentation ;
  2. Empêcher tout rebranchement de l'appareil ;
  3. S'assurer de l'absence de tension ;
  4. Raccorder à la terre ;
  5. Recouvrir ou isoler les pièces voisines sous tension.
- Porter des vêtements de protection appropriés.
- Utiliser uniquement des outils et appareils de mesure appropriés.
- Vérifier le type de réseau d'alimentation (système TN, système IT, système TT) pour garantir les conditions d'alimentation électriques suivantes (connexion à la terre classique, mise à la terre de protection, mesures supplémentaires nécessaires, etc.).

## 6.2 Consignes d'installation générales

- Terminer toutes les extrémités du système de câblage via un appareil de bus connecté (p. ex., moniteur intérieur, platine de rue, appareil système).
- Ne pas installer le contrôleur système juste à côté du transformateur de sonnerie et autres alimentations électriques (pour éviter les interférences).
- Ne pas installer les câbles du bus système avec des câbles 100-240 V.
- Ne pas utiliser des câbles communs pour les câbles de raccordement des portiers et les câbles du bus système.
- Éviter les ponts entre les différents types de câbles.
- Utiliser uniquement deux câbles pour le bus système dans un câble à quatre conducteurs ou plus.
- En cas de structure en boucle, ne jamais installer les bus de départ et d'arrivée à l'intérieur du même câble.
- Ne jamais installer les bus interne et externe à l'intérieur du même câble.

### 6.3 Montage

#### Hauteur d'installation recommandée

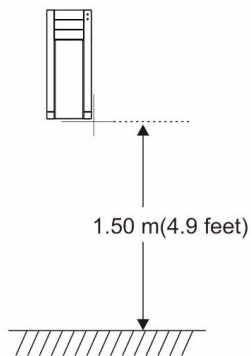

#### Démontage

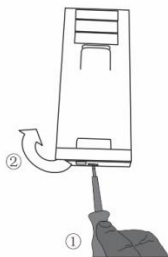

Pousser la bride sur la partie inférieure de l'appareil puis ouvrir le boîtier.



### Dimensions d'installation pour trous de vis

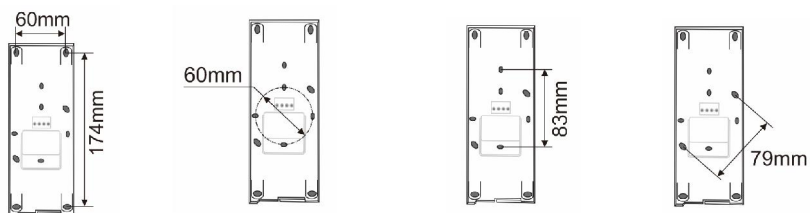

1. La partie inférieure de l'appareil comporte des trous de vis pour le montage mural d'après les dimensions indiquées ci-dessus.
2. De plus, la partie inférieure de l'appareil peut être fixée sur la boîte d'encastrement existante. Les dimensions du boîtier encastré compatible sont indiquées ci-dessus.

### Câblage

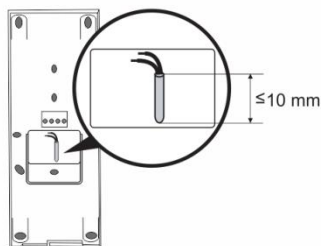

Fixer la partie inférieure de l'appareil et effectuer le câblage en se référant aux figures. La section isolée de l'extrémité de câble ne doit pas mesurer plus de 10 mm.

## Paramètres

Définir les adresses des platines de rue préférées et l'adresse du moniteur intérieur sur le cavalier (voir Chapitre « [Réglage de l'appareil](#) »).

## Montage mural

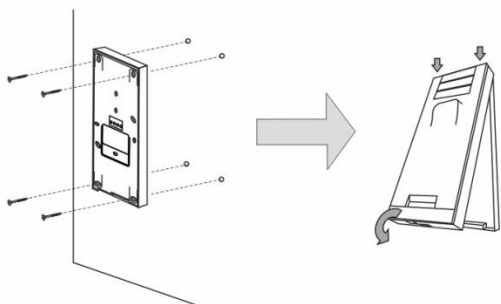

1. Fixer la partie inférieure de l'appareil sur le mur.
2. Accrocher la partie supérieure de l'appareil sur sa partie inférieure, placer le dessus de l'appareil sur les pattes d'encliquetage, puis enfoncer le dessous sur la partie inférieure de l'appareil jusqu'à ce qu'il soit coincé par la bride.

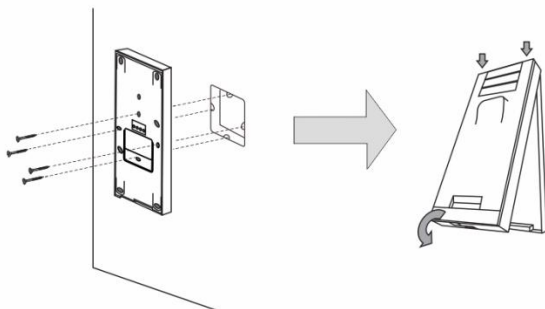
**Montage sur une boîte d'encastrement**

1. Fixer la partie inférieure de l'appareil sur le boîtier encastré existant.
2. Accrocher la partie supérieure de l'appareil sur sa partie inférieure, placer le dessus de l'appareil sur les pattes d'encliquetage, puis enfoncer le dessus sur la partie inférieure de l'appareil jusqu'à ce qu'il soit coincé par la bride.

L'installation du moniteur intérieur est maintenant terminée.

## Mentions légales

Nous nous réservons le droit d'effectuer à tout moment des modifications techniques ou de modifier le contenu de ce document sans préavis.

Les spécifications détaillées convenues au moment de la commande s'appliquent à toutes les commandes. ABB ne peut être tenu responsable des erreurs ou omissions dans ce document.

Nous nous réservons tous les droits de propriété sur ce document, ainsi que sur les informations et les illustrations qu'il contient. Le document et son contenu, ou extraits de celui-ci, ne doivent pas être reproduits, transmis ou réutilisés par des tiers sans avis écrit préalable d'ABB.

## ABB Welcome M

M22001-.

M22002-.

M22003-.

Posto interno citofonico



1	Sicurezza .....	3
2	Usò previsto .....	3
3	Ambiente .....	4
3.1	Dispositivi ABB.....	4
4	Funzionamento .....	5
4.1	Funzionamento standard.....	5
4.1.1	Comandi .....	5
4.2	Impostazioni.....	7
4.2.1	Impostazione della suoneria .....	7
4.2.2	Impostazioni di default del posto esterno.....	7
4.2.3	Programmazione dei pulsanti ausiliari .....	8
4.4	Impostazione del dispositivo .....	10
5	Dati tecnici .....	11
6	Montaggio/Installazione.....	12
6.1	Obblighi dell'elettricista .....	12
6.2	Istruzioni generali di installazione.....	13
6.3	Montaggio.....	14

## 1 Sicurezza



### Attenzione

#### **Tensione elettrica!**

Rischio di morte ed incendio dovuto alla presenza di tensione elettrica 100-240 V.

- Gli interventi sul sistema di alimentazione 100-240V possono essere effettuati solo da elettricisti autorizzati.
- Scollegare l'alimentazione di rete prima dell'installazione e/o dello smontaggio.

## 2 Uso previsto

Il posto interno M2200x-x è parte integrante del sistema di videocitofonia Welcome M di ABB e funziona unicamente con i componenti di questo sistema. Il dispositivo deve essere installato in ambienti chiusi e asciutti

## 3 Ambiente



### **Prestare attenzione alla tutela dell'ambiente!**

I dispositivi elettrici ed elettronici usati devono essere smaltiti separatamente dai rifiuti domestici.

- Il dispositivo è composto da materie prime che possono essere riciclate. Occorre pertanto smaltire il dispositivo presso specifici centri di raccolta.

### 3.1 Dispositivi ABB

Tutti gli imballaggi e i dispositivi ABB riportano i marchi e i sigilli di verifica per il corretto smaltimento. Smaltire gli imballaggi, i dispositivi elettrici e i relativi componenti presso centri di raccolta autorizzati e società addette allo smaltimento rifiuti.

I prodotti ABB soddisfano i requisiti di legge, in particolare delle leggi relative ai dispositivi elettrici ed elettronici, e il regolamento per la registrazione, la valutazione, l'autorizzazione e la restrizione delle sostanze chimiche (REACH).

(Direttiva UE 2002/96/CE RAEE e 2002/95/CE RoHS)

(Regolamento 1907/2006/CE (REACH) e legge per l'implementazione del regolamento CE)



## 4 Funzionamento

### 4.1 Funzionamento standard

#### 4.1.1 Comandi

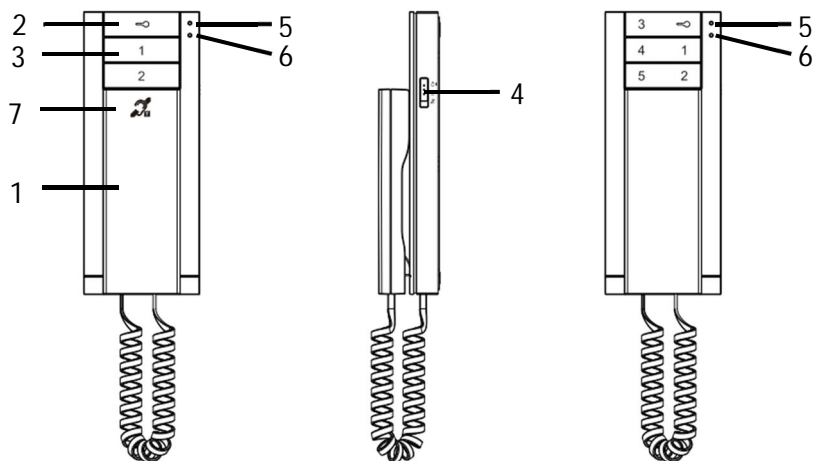







Fig. 1 Comandi

°	Funzione
1	<b>Ricevitore</b> In presenza di una chiamata in entrata, sollevare il ricevitore per attivare la comunicazione entro 30 secondi. Riagganciare il ricevitore per terminare la chiamata.

Power and productivity  
for a better world™



## ABB-Welcome M

2	<p><b>Pulsante di sblocco</b></p> <p>2A Aprire la porta premendo il pulsante di sblocco in qualsiasi momento.</p> <p>2B Sblocco automatico: la porta viene aperta automaticamente dopo una chiamata in entrata (per questa funzione, tenere premuto il pulsante per più di 10 secondi fino a che il LED blu si accende. Questa stessa operazione disattiva la funzione e il LED blu).</p>
3	<p><b>Pulsante programmabile</b></p> <p>3A *Programmabile per funzioni aggiuntive, ad es. chiama portineria, intercomunicante, gestione attuatori</p> <p>3B La funzione di default del pulsante 1 è quella di rimuovere il blocco collegato al posto esterno (COM-NC-NA).</p>
4	<p><b>Selettore a tre posizioni per la regolazione del volume di chiamata (massimo/ medio / silenzioso).</b></p>
5	<p><b>LED (rosso)</b></p> <div style="display: flex; justify-content: space-around; align-items: flex-start;"> <div style="text-align: center;">  <p>- indica che la porta è rimasta aperta per un tempo superiore a quello impostato (Connettere il sensore)</p> </div> <div style="text-align: center;">  <p>- alla pressione di un pulsante qualsiasi.</p> </div> <div style="text-align: center;">  <p>- indica la modalità silenziosa.</p> </div> </div>
6	<p><b>LED (blu)</b></p> <div style="display: flex; justify-content: space-around; align-items: flex-start;"> <div style="text-align: center;">  <p>- indica che il sistema è occupato.</p> </div> <div style="text-align: center;">  <p>- indica una chiamata in entrata.</p> </div> <div style="text-align: center;">  <p>- indica lo sblocco automatico.</p> </div> </div>
7	<p><b>**Funzione T-loop</b></p>

\*Per utilizzare questa funzione, si prega di contattare l'installatore elettrico.

\*\*La funzione è disponibile solo per M22003-.

Power and productivity  
for a better world™



## 4.2 Impostazioni

### 4.2.1 Impostazione della suoneria

1. Tenere premuti contemporaneamente i tasti "  +  " per circa 3 secondi per accedere alla modalità di impostazione del sistema (i LED blu e rosso lampeggiano contemporaneamente).
2. Premere  per impostare il tipo di suoneria successivo per il campanello di piano.
3. Premere  per impostare il tipo di suoneria successivo per la chiamata da posto esterno.
4. Premere  per impostare il tipo di suoneria successivo per la chiamata intercomunicante da altri appartamenti o dalla portineria.
5. Salvare il tipo di suoneria selezionato e uscire dalla modalità di impostazione del sistema tenendo premendo contemporaneamente i tasti "  +  " per circa 3 secondi.

### 4.2.2 Impostazioni del posto esterno di default

1. Sollevare il ricevitore, tenere premuto  per circa 3 secondi per accedere alla modalità di impostazione del posto esterno principale.
2. Premere il pulsante  per impostare l'indirizzo del posto esterno principale (il valore è indicato dal numero di lampeggi del LED rosso e può essere impostato da 1 a 9, impostazione di fabbrica = 1).
3. Salvare le impostazioni e uscire dalla modalità di impostazione tenendo premuto  per circa 3 secondi.

## 4.2.3 Programmazione dei pulsanti ausiliari

È necessario programmare i pulsanti programmabili per poterli associare alle funzioni. È possibile impostare questi pulsanti per diverse funzioni, ad es. chiama portineria, chiamata intercomunicante o controllo dell'attuatore.







### 1. Accesso alla modalità di programmazione.

In stand-by, tenere premuto per 3 secondi il Pulsante Programmabile a cui assegnare la funzione per accedere alla modalità di programmazione.

### 2. Impostare la funzione del pulsante programmabile

Controllare la funzione desiderata e programmare il relativo codice funzione, indicato dal numero di lampeggi del LED blu, premendo .

- È possibile modificare il codice funzione: 0->1->2->3->4->5->0.

Lista funzioni	Codice funzione	LED blu lampeggiante
Nessuna funzione	0	 Sempre acceso
Controllo dell'attuatore	1	 1 lampeggio
Chiamata intercomunicante nello stesso appartamento	2	 2 lampeggi
Chiamata intercomunicante tra diversi appartamenti	3	 3 lampeggi
Chiama portineria	4	 4 lampeggi
Contatto pulito del posto esterno di default (COM-NC-NA)	5	 5 lampeggi

Il codice funzione è indicato dal numero di lampeggi del LED blu. Il LED blu rimane acceso per indicare il codice 0.

---

3. Impostare l'indirizzo dell'attuatore (funzione 1) o dell'interno (funzione 3).

*Solo le due funzioni 1 e 3 necessitano anche dell'impostazione dell'indirizzo, per le altre funzioni non è necessario effettuare questo passaggio.*

Funzione 1: controllo dell'attuatore. Impostare l'indirizzo dell'attuatore controllato, indirizzo impostabile da 01 a 99.

Funzione 3: Chiamata intercomunicante tra diversi appartamenti. Impostare l'indirizzo del posto chiamato, indirizzo impostabile da 01 a 99.

Accedere alla modalità di impostazione dell'indirizzo premendo nuovamente il pulsante da programmare per 3 secondi, fino a che il LED comincia a lampeggiare (indirizzo di decine o unità diverso da 0) o si accende (indirizzo di decine o unità uguale a 0).

Premere  ripetutamente per impostare le decine: ogni pressione corrisponde ad un incremento dell'indirizzo precedente; il valore viene indicato dal numero di lampeggi del LED rosso.

Premere  ripetutamente per impostare le unità secondo la stessa modalità; il valore viene indicato dal numero di lampeggi del LED blu.

È possibile modificare le decine e le unità secondo la sequenza: 0->1->2->3->4->5->6->7->8->9->0.

Durante l'impostazione, se il valore impostato è superiore al numero desiderato, premere : sia le decina che le unità tornano al valore di default 0.

4. Uscire dalla modalità di programmazione

Tenere premuto questo pulsante programmabile per 3 secondi fino a che i LED blu e rosso lampeggiano contemporaneamente per 1 volta.



appartamento devono essere impostati come "Slave" (Jumper da impostare come 'M/S off').

### 3. Resistenza terminale di chiusura

Negli impianti video o impianti misti audio/video, il Jumper deve essere impostato come 'RC on' sull'ultimo dispositivo di linea.

### 4. a b = Connessione Bus

 = Collegamento campanello

## 5 Dati tecnici

Denominazione	Valore
Temperatura di funzionamento	-10° C – +55° C
Temperatura di stoccaggio	-40° C – +70° C
Protezione	IP 30
Morsetti a filo singolo	2 x 0,6 mm <sup>2</sup> – 2 x 1 mm <sup>2</sup>
Morsetti a filo sottile	2 x 0,6 mm <sup>2</sup> – 2 x 0,75 mm <sup>2</sup>
Tensione del bus	20-30 V

## 6 Montaggio/Installazione



### Attenzione

#### Tensione elettrica!

Rischio di morte ed incendio dovuto alla presenza di tensione elettrica 100-2100-240 V.

- Non installare contemporaneamente i cavi di bassa tensione e i cavi 100-240 V in una presa da incasso!  
Pericolo di carico da 100-240 V sulla linea a bassa tensione in caso di cortocircuito.

### 6.1 Obblighi dell'elettricista



### Attenzione

#### Tensione elettrica!

L'installazione del dispositivo può essere effettuata solo se si dispone delle necessarie competenze ed esperienze in campo elettrico.

- Un'installazione non corretta mette a rischio la vostra vita e quella dell'utente dell'impianto elettrico.
- Un'installazione non corretta può causare gravi danni materiali, ad esempio a seguito di un incendio.

Di seguito vengono specificati il livello minimo di competenze tecniche

Power and productivity  
for a better world™





e i requisiti necessari per poter procedere all'installazione:

- Applicare le "cinque regole di sicurezza" (DIN VDE 0105, EN 50110):
  1. Scollegare;
  2. Accertarsi che non sia possibile un reinserimento accidentale;
  3. Verificare l'assenza di tensione;
  4. Collegare a terra;
  5. Coprire o proteggere parti adiacenti sotto tensione.
- Indossare indumenti di protezione personale adeguati.
- Utilizzare solo attrezzi e strumenti di misura adatti.
- Controllare il tipo di sistema di distribuzione (sistema TN, IT, TT) per garantire le seguenti condizioni di alimentazione elettrica (messa a terra tradizionale, messa a terra di protezione, misure di protezione aggiuntive, ecc.).

### 6.2 Istruzioni generali di installazione

- Terminare tutte le derivazioni del sistema di cablaggio con un dispositivo bus collegato (ad es. posto interno, posto esterno, dispositivo di sistema).
- Non installare la centrale di sistema vicino al trasformatore del campanello e alle altre fonti di alimentazione (per evitare interferenze).
- Non installare i fili del bus di sistema insieme ai fili 100-240 V.
- Non usare cavi tradizionali per i fili di collegamento degli apriporta e del bus di sistema.
- Non collegare in parallelo cavi di diverso tipo.
- Usare solo due fili nel cavo quadripolare o multipolare del bus di sistema.
- In fase di collegamento, non installare il bus in entrata e in uscita all'interno dello stesso cavo.
- Non installare il bus interno ed esterno nello stesso cavo

Power and productivity  
for a better world™



## 6.3 Montaggio

### Altezza di installazione consigliata

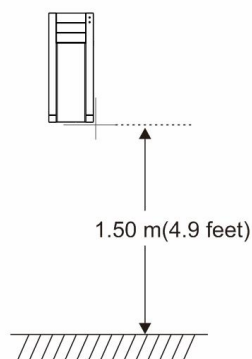

### Smontaggio

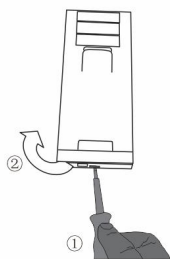

Aprire l'alloggiamento del pannello premendo il gancio sul fondo del dispositivo.

Power and productivity  
for a better world™ **ABB**

# ABB-Welcome M

---

## Distanza dei fori per fissaggio a parete

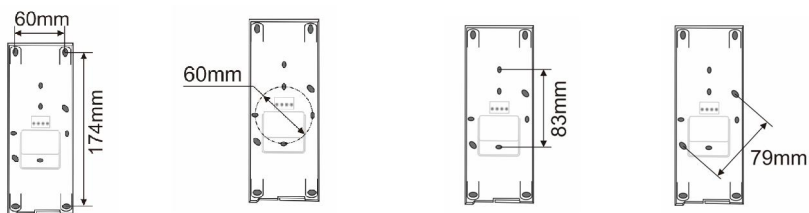

1. Il fondo del dispositivo presenta dei fori filettati per il fissaggio alla parete, delle dimensioni indicate precedentemente.
2. È possibile fissare il fondo del dispositivo alla scatola da incasso esistente. Di seguito sono indicate le dimensioni delle scatole da incasso compatibili.

## Cablaggio

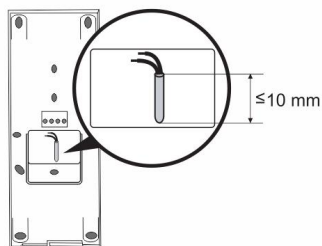

---

Power and productivity  
for a better world™



# ABB-Welcome M

---

Fissare il fondo del dispositivo e collegarlo come indicato nel grafico. La sezione isolata dell'estremità del cavo non deve essere superiore i 10 mm.

## Impostazioni

Impostare l'indirizzo del posto esterno di default e l'indirizzo del posto interno sul jumper (vedi capitolo "[Regolazione del dispositivo](#)").

## Montaggio a parete

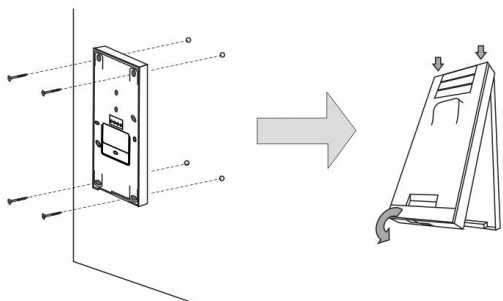

1. Fissare il fondo del dispositivo alla parete.
2. Fissare la parte superiore del dispositivo alla parte inferiore del dispositivo (fondo). A tal scopo, posizionare il lato superiore del dispositivo sulle linguette e premere il lato inferiore sul fondo del dispositivo, fino a che la chiusura si inserisca a scatto.

---

Power and productivity  
for a better world™



## Montaggio con scatola da incasso

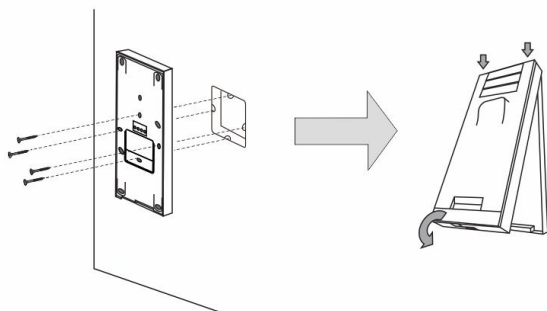

1. Fissare il fondo del dispositivo alla scatola da incasso esistente.
2. Fissare la parte superiore del dispositivo alla parte inferiore del dispositivo (fondo). A tal scopo, posizionare il lato superiore del dispositivo sulle linguette e premere il lato inferiore sul fondo del dispositivo, fino a che la chiusura si inserisca a scatto.

L'installazione del posto interno è completata.

# ABB-Welcome M

---

## **Avvertenza**

Ci riserviamo il diritto di apportare, in qualsiasi momento, modifiche tecniche o modificare il contenuto del presente documento senza preavviso.

Le specifiche dettagliate concordate al momento dell'ordine si applicano a tutti gli ordini. ABB declina ogni responsabilità per eventuali errori o incompletezze in questo documento.

Ci riserviamo tutti i diritti del presente documento, degli argomenti e delle illustrazioni ivi contenute. È vietata la riproduzione, la divulgazione a terzi o l'utilizzo dei relativi contenuti in toto o in parte, senza il previo consenso scritto da parte di ABB.

## Urządzenie ABB-Welcome M

M22001-.

M22002-.

M22003-.

Stacja wewnętrzna audio  
ze słuchawką



---

1	Bezpieczeństwo .....	3
2	Przeznaczenie .....	3
3	Środowisko .....	3
3.1	Urządzenia ABB.....	3
4	Działania.....	5
4.1	Operacje standardowe .....	5
4.1.1	Elementy sterujące.....	5
4.2	Ustawienia .....	8
4.2.1	Ustawienia dzwonka.....	8
4.2.2	Ustawienia domyślnej stacji zewnętrznej.....	8
4.2.3	Programowanie przycisków pomocniczych.....	8
4.3	Regulacja urządzenia.....	11
5	Dane techniczne .....	12
6	Montaż / instalacja .....	13
6.1	Wymagania wobec elektryków.....	13
6.2	Ogólna instrukcja montażu .....	14
6.3	Montaż .....	15



## 1 Bezpieczeństwo



### Ostrzeżenie

#### Napięcie elektryczne!

Ryzyko śmierci i pożaru z powodu napięcia elektrycznego równego 100–240 V.

- Prace przy układzie zasilania o mocy 100–240 V mogą być wykonywane tylko przez uprawnionych elektryków!
- Odłączyć zasilanie elektryczne przed instalacją lub demontażem!

## 2 Przeznaczenie

Stacja wewnętrzna M2200x-x stanowi integralną część systemu domofonowego ABB Welcome M, działającą wyłącznie z elementami tego systemu. Urządzenie można instalować tylko w suchych pomieszczeniach wewnątrz budynku.

## 3 Środowisko



### Ochrona środowiska!

Nie można wyrzucać urządzeń elektrycznych ani elektronicznych z odpadami z gospodarstwa domowego.

- Urządzenie zawiera cenne surowce, które można ponownie wykorzystać. Dlatego należy je oddać do odpowiedniego punktu zbiórki.

### 3.1 Urządzenia ABB

Na wszystkich materiałach pakunkowych i urządzeniach firmy ABB znajdują się oznakowania i symbole atestujące dotyczące ich właściwej utylizacji. Materiały pakunkowe i urządzenia elektryczne, jak również ich elementy należy zawsze oddawać do utylizacji w autoryzowanych punktach zbiórki lub zakładach utylizacji odpadów.

Produkty firmy ABB spełniają wymogi prawne i są w szczególności zgodne z ustawami o urządzeniach elektrycznych i elektronicznych oraz rozporządzeniem REACH.

(Dyrektywa UE 2002/96/EG WEEE i RoHS 2002/95/WE)

(Rozporządzenie UE REACH i ustawa wykonawcza do rozporządzenia (WE) nr 1907/2006)





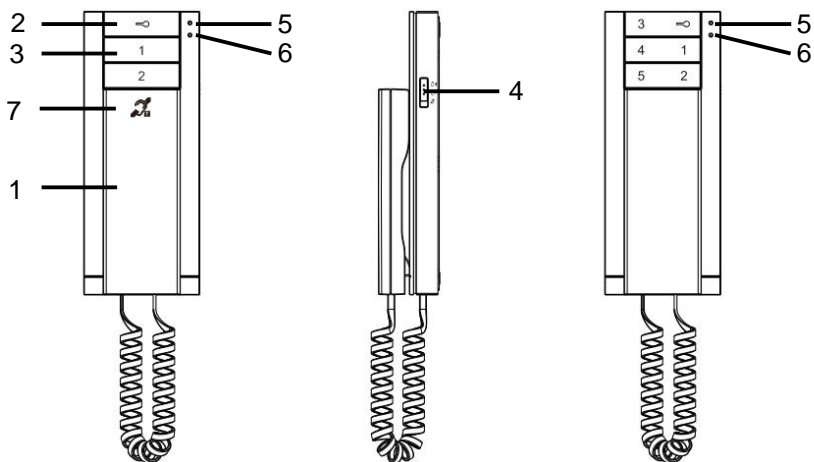

## 4 Działania

### 4.1 Operacje standardowe

#### 4.1.1 Elementy sterujące



Rys. 1 Elementy sterujące

Nr	Funkcja
1	<p><b>Słuchawka</b></p> <p>Gdy ktoś dzwoni, należy w ciągu 30 sekund podnieść słuchawkę, aby rozpocząć połączenie. W celu zakończenia połączenia należy odłożyć słuchawkę.</p>
2	<p><b>Przycisk zwalniania blokady</b></p> <p>2A. Naciśnięcie tego przycisku umożliwia otwarcie drzwi w dowolnym momencie.</p> <p>2B. Automatyczne zwalnianie blokady: drzwi zostaną automatycznie otwarte w przypadku otrzymania połączenia przychodzącego (należy nacisnąć ten przycisk i przytrzymać go przez ponad 10 sekund, aż zaświeci się niebieska dioda LED; ta sama czynność spowoduje wyłączenie funkcji i wyłączenie diody LED).</p>
3	<p><b>Przycisk programowalny</b></p> <p>3A. *Możliwość zaprogramowania dodatkowych funkcji, np. połączenie z konsolą portierską, interkom.....</p> <p>3B. Funkcją domyślną przycisku 1 jest odblokowanie zamka podłączonego do stacji zewnętrznej (COM-NC-NO).</p>
4	<p><b>Trójpozycyjny selektor do regulacji głośności połączenia (maksymalna/średnia/wyciszenie).</b></p>
5	<p><b>Dioda LED (czerwona)</b></p> <div style="display: flex; justify-content: space-around; align-items: center;"> <div style="text-align: center;">  <p>– oznacza, że drzwi są otwarte dłużej niż przez ustawiony czas (musi być podłączony czujnik)</p> </div> <div style="text-align: center;">  <p>– przy naciśniętym dowolnym przycisku.</p> </div> <div style="text-align: center;">  <p>– oznacza wyciszenie.</p> </div> </div>
6	<p><b>Dioda LED (niebieska)</b></p> <div style="display: flex; justify-content: space-around; align-items: center;"> <div style="text-align: center;">  <p>– oznacza, że system jest zajęty.</p> </div> <div style="text-align: center;">  <p>– oznacza połączenie przychodzące.</p> </div> <div style="text-align: center;">  <p>– oznacza automatyczne zwalnianie blokady.</p> </div> </div>

---

7	<b>**Funkcja pętli indukcyjnej</b>
---	------------------------------------







---

\*W celu zapoznania się z ich zastosowaniem należy skontaktować się z instalatorem instalacji elektrycznej.



\*\*Funkcja ta jest dostępna tylko w modelu M22003-.

## 4.2 Ustawienia

### 4.2.1 Ustawienia dzwonka

1. Naciśnięcie przycisków  +  i przytrzymanie ich przez około 3 sekundy umożliwia przejście do trybu ustawień systemowych (niebieska i czerwona dioda LED migają jednocześnie).
2. Naciśnięcie przycisku  umożliwia ustawienie następnego dźwięku dla dzwonka do drzwi.
3. Naciśnięcie przycisku  powoduje ustawienie następnego rodzaju dzwonka dla połączenia ze stacji zewnętrznej.
4. Naciśnięcie przycisku  powoduje ustawienie następnego rodzaju dzwonka dla połączenia z innego mieszkania lub konsoli portierskiej.
5. Naciśnięcie przycisków  +  i przytrzymanie ich przez około 3 sekundy umożliwia zapisanie wybranego typu dzwonka i wyjście z trybu ustawień systemowych.

### 4.2.2 Ustawienia domyślnej stacji zewnętrznej

1. Podniesienie słuchawki oraz naciśnięcie przycisku  i przytrzymanie go przez około 3 sekundy powoduje przejście do trybu ustawień domyślnej stacji zewnętrznej.
2. Naciśnięcie przycisku  umożliwia ustawianie adresu domyślnej stacji zewnętrznej. (wartość jest reprezentowana przez liczbę mignięć czerwonej diody LED, można ją ustawić w zakresie od 1 do 9, ustawienie domyślne: 1).
3. Naciśnięcie i przytrzymanie przycisku  przez około 3 sekundy lub odłożenie słuchawki powoduje zapisanie ustawień i wyjście z trybu ustawień.

### 4.2.3 Programowanie przycisków pomocniczych

Każdy przycisk programowalny jest dostępny wyłącznie po jego zaprogramowaniu. Przyciski te można zaprogramować do wykonywania różnych funkcji, np. połączenie z konsolą portierską, połączenie za pomocą interkomu lub sterowanie siłownikiem przełącznika.

1. Przejście do trybu programowania  
Aby przejść do trybu programowania, należy w trybie oczekiwania nacisnąć i przytrzymać przycisk programowalny przez około 3 sekundy.
2. Ustawianie funkcji dla poszczególnych przycisków programowalnych

Sprawdzić potrzebną funkcję i nacisnąć przycisk  w celu zaprogramowania odpowiedniego kodu funkcji, który jest reprezentowany przez liczbę mignięć niebieskiej diody LED.

- Można zmieniać kod funkcji: 0->1->2->3->4->5->0.

Spis funkcji	Kod funkcji	Miganie niebieskiej diody LED
Brak funkcji	0	 Zawsze włączona
Siłownik przełącznika sterowania	1	 Miga raz
Połączenie przez interkom w tym samym mieszkaniu	2	 Miga dwa razy
Połączenie przez interkom z innym mieszkaniem	3	 Miga trzy razy
Połączenie z konsolą portierską	4	 Miga 4 razy
Odblokowanie drugiego zamka domyślnej stacji zewnętrznej (zamek połączony ze stacją zewnętrzną COM-NC-NO)	5	 Miga 5 razy



Kod funkcji jest reprezentowany przez liczbę mignięć niebieskiej diody LED; jeśli niebieska dioda LED jest cały czas włączona, oznacza to, że ustawiono kod 0.

- Ustawianie adresu dla poszczególnych przycisków programowalnych  
Wyłącznie następujące dwie funkcje są przypisane do przycisków programowalnych. Dla każdego z nich należy ustawić adres. Na tym etapie inne funkcje nie mają zastosowania.  
Funkcja 1: Siłownik przełącznika sterowania. Ustawianie adresu siłownika przełącznika przełącznika sterowania. Adres można ustawić w przedziale od 01 do 99.  
Funkcja 2: Połączenie przez interkom między różnymi mieszkaniami. Ustawianie adresu stacji wewnętrznej, do której wykonywane jest połączenie. Adres można ustawić w przedziale od 01 do 99.  
Aby przejść do trybu ustawiania adresu, należy nacisnąć ponownie i przytrzymać przycisk programowalny przez 3 sekundy, aż dioda LED zacznie migać (cyfry

dziesiątek i jedności są różne od 0) lub świeci (cyfry dziesiątek i jedności wynoszą 0).

Wielokrotne naciśnięcie przycisku  umożliwia ustawienie cyfry dziesiątek. Każde naciśnięcie oznacza zwiększenie o jeden względem poprzedniego adresu. Wartość jest reprezentowana przez liczbę mignięć czerwonej diody LED.

Wielokrotne naciśnięcie przycisku  umożliwia ustawienie w taki sam sposób cyfry jedności. Wartość jest reprezentowana przez liczbę mignięć niebieskiej diody LED.

Zarówno cyfra dziesiątek, jak i jedności mogą zostać zmienione w kolejności: 0->1->2->3->4->5->6->7->8->9->0 za pomocą przycisku  lub .

Aby ustawić inną wartość, należy nacisnąć przycisk , zarówno cyfry dziesiątek, jak i jedności powrócą do wartości domyślnej wynoszącej 0.

#### 4. Wyjście z trybu programowania

Nacisnąć i przytrzymać przycisk programowalny przez 3 sekundy, aż niebieska i czerwona dioda LED zaczną migać jednocześnie.



4.3 Regulacja urządzenia

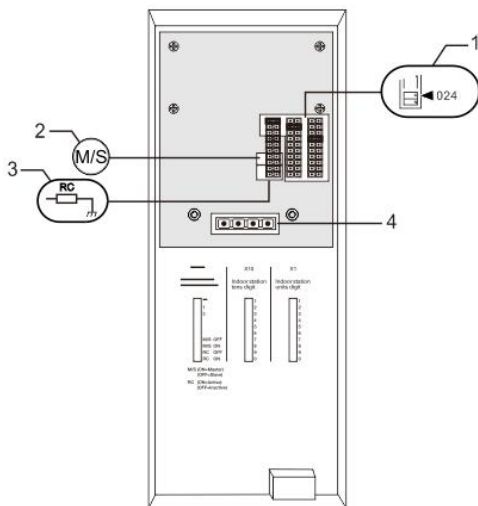

Rys. 2

1. **X100 X10 X1**

Zwora do ustawiania adresu stacji wewnętrznej.

PRZYKŁAD: ustawienie adresu 024

2. **Funkcja urządzenia nadrzędnego/podrzędnego**

Tylko jedną stację wewnętrzną w każdym mieszkaniu należy ustawić jako urządzenie nadrzędne (zwozę należy ustawić w położeniu M/S on). Wszystkie dodatkowe stacje wewnętrzne znajdujące się w tym samym mieszkaniu należy ustawić w położeniu Slave (zwozę należy ustawić w położeniu M/S off).

3. **Rezystor końcowy**

W instalacjach wideo lub audio-wideo należy ustawić zwozę w pozycji „RC on” w ostatnim urządzeniu linii.

4. **a b** = podłączenie magistrali

 = podłączenie dzwonka przy drzwiach

## 5 Dane techniczne

Opis	Wartość
Temperatura robocza:	-10° C – +55° C
Temperatura przechowywania:	-40° C – +70° C
Stopień ochrony	IP 30
Zaciski do przewodów jednożyłowych	2 x 0,28 mm <sup>2</sup> – 2 x 1 mm <sup>2</sup>
Zaciski do przewodów cienkożyłowych	2 x 0,28 mm <sup>2</sup> – 2 x 1 mm <sup>2</sup>
Napięcie magistrali	20-30 V

## 6 Montaż / instalacja



### Ostrzeżenie

#### Napięcie elektryczne!

Ryzyko śmierci i pożaru z powodu napięcia elektrycznego równego 100–240 V.

- Przewodów niskonapięciowych i 100–240 V nie wolno układać razem w jednej puszcze podtynkowej!  
Jeśli dojdzie do zwarcia, istnieje niebezpieczeństwo wystąpienia napięcia 100–240 V w przewodach niskonapięciowych.

### 6.1 Wymagania wobec elektryków



### Ostrzeżenie

#### Napięcie elektryczne!

Urządzenie wolno instalować jedynie osobom posiadającym konieczną wiedzę i doświadczenie w dziedzinie elektrotechniki.

- Niefachowa instalacja zagraża życiu instalatora i użytkowników instalacji elektrycznej.
- Niefachowa instalacja może prowadzić do poważnych szkód rzeczowych, na przykład pożaru.

Wymagana wiedza fachowa i warunki instalacji:

- Stosować poniższe zasady bezpieczeństwa (DIN VDE 0105, EN 50110):
  1. Odłączyć od sieci.
  2. Zabezpieczyć przed ponownym włączeniem.
  3. Sprawdzić, czy urządzenie nie jest pod napięciem.
  4. Podłączyć do uziemienia.
  5. Zakryć lub odgrodzić sąsiadujące części znajdujące się pod napięciem.
- Stosować odpowiednią odzież ochronną.
- Stosować wyłącznie odpowiednie narzędzia i przyrządy pomiarowe.
- Sprawdzić rodzaj sieci zasilającej (system TN, system IT i system TT) i przestrzegać wynikających z tego warunków przyłączenia

(klasyczne zerowanie, uziemienie ochronne, konieczność wykonania dodatkowych pomiarów, itd.).

## 6.2 Ogólna instrukcja montażu

- Wszystkie odgałęzienia przewodów powinny zostać zakończone podłączonym urządzeniem magistrali (np. stacja wewnętrzna, zewnętrzna lub urządzenie systemowe).
- Nie instalować centrali systemu bezpośrednio obok transformatorów dzwonka lub innych urządzeń zasilających (unikanie interferencji).
- Nie układać przewodów magistrali systemowej wspólnie z przewodami 100–240 V.
- Nie używać wspólnego kabla dla przewodów przyłączowych elektrozaczepów i przewodów magistrali systemowej.
- Unikać złączeń między różnymi typami kabli.
- W kablu, który ma cztery lub więcej żył, do magistrali systemowej należy wykorzystać tylko dwie żyły.
- Przy łączeniu przelotowym nigdy nie prowadzić przychodzącej i wychodzącej magistrali w tym samym kablu.
- Nigdy nie prowadzić magistrali wewnętrznej i zewnętrznej w tym samym kablu.

### 6.3 Montaż

#### Zalecana wysokość montażu

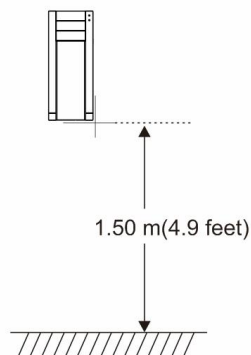

#### Demontaż

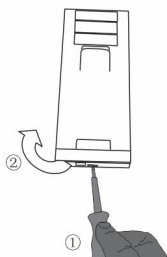

Pociągnąć zacisk montażowy znajdujący się na spodzie urządzenia, a następnie otworzyć obudowę panelu.

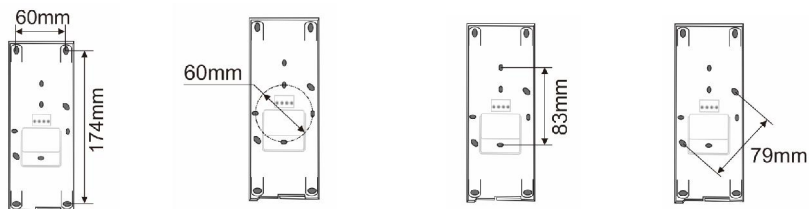
**Wymiary montażowe otworów na śruby z rowkiem podłużnym**

1. Na spodzie obudowy znajdują się otwory na śruby do montażu urządzenia na ścianie zgodnie z powyższymi wymiarami montażowymi.
2. Spód urządzenia można przymocować do istniejącej skrzynki podtynkowej. Powyżej zostały przedstawione wymiary kompatybilnej skrzynki podtynkowej.

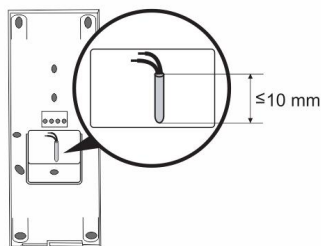
**Okablowanie**

Należy przymocować spód urządzenia i podłączyć je zgodnie z instrukcją przedstawioną na rysunkach. Izolowana część końcówki przewodu nie może być dłuższa niż 10 mm.

**Ustawienia**

Ustawienia adresów preferowanych stacji zewnętrznych i adresów stacji wewnętrznych na wzorze (patrz rozdział [Regulacja urządzenia](#)).

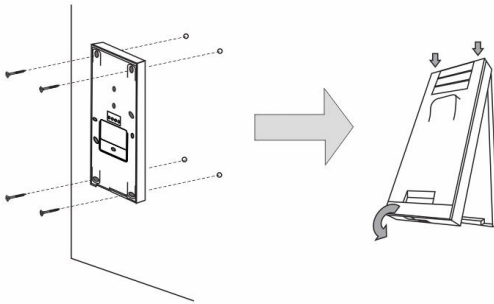
**Montaż na ścianie**

1. Należy przymocować spód urządzenia do ściany.
2. Mocowanie na zatrzaski górnej i dolnej części urządzenia: należy umieścić górną część urządzenia na wypustkach zatrzasków, a następnie docisnąć dolną stroną do spodu urządzenia do momentu zablokowania zatrzasków.

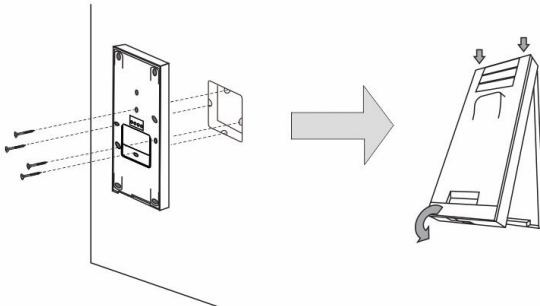
**Montaż na skrzynce podtynkowej**

1. Należy przymocować spód urządzenia do istniejącej skrzynki podtynkowej.
2. Mocowanie na zatrzaski górnej i dolnej części urządzenia: należy umieścić górną część urządzenia na wypustkach zatrzasków, a następnie docisnąć dolną stroną do spodu urządzenia do momentu zablokowania zatrzasków.

Zakończono instalację wewnętrznej stacji.

**Uwaga**

Firma ABB zastrzega sobie prawo do wprowadzania zmian technicznych, jak również zmian treści niniejszego dokumentu w dowolnym momencie i bez uprzedzenia.

Szczegółowe dane techniczne uzgodnione w czasie składania zamówienia stosuje się do wszystkich zamówień. Firma ABB nie ponosi żadnej odpowiedzialności za błędy ani za braki, jakie mogą pojawić się w niniejszym dokumencie.

Wszelkie prawa do niniejszego dokumentu i zawartych w nim informacji są zastrzeżone. Osobom trzecim zabrania się powielania, przesyłania czy ponownego wykorzystywania niniejszego dokumentu lub jego części bez uprzedniej pisemnej zgody firmy ABB.



ABB s.r.o., Elektro-Praga

Welcome Midi  
Domovní telefon se sluchátkem

Objednací číslo:  
8300-0-8080

Návod na instalaci

1	Bezpečnost.....	3
2	Zamýšlené použití .....	3
3	Ochrana životního prostředí .....	3
3.1	Zařízení ABB .....	3
4	Provoz .....	4
4.1	Běžný provoz.....	4
4.1.1	Ovládací prvky .....	4
4.2	Nastavení .....	6
4.2.1	Nastavení typu vyzvánění.....	6
4.2.2	Nastavení výchozí vnější stanice.....	6
4.2.3	Programování univerzálních tlačítek.....	6
4.3	Nastavení přístroje.....	7
5	Technické údaje .....	8
6	Montáž a instalace.....	9
6.1	Bezpečnostní opatření při instalaci.....	9
6.2	Všeobecné pokyny pro instalaci .....	9
6.3	Montáž.....	10

## 1 Bezpečnost



### Výstraha

#### Elektrické napětí!

Nebezpečí smrti či požáru kvůli elektrickému napětí 100-240 V.

- Na rozvodném systému 100-240 V může pracovat pouze personál s odpovídající elektrotechnickou kvalifikací!
- Před instalací či demontáží odpojte hlavní přívod napětí!

## 2 Zamýšlené použití

Domovní telefon M22002-W tvoří nedílnou součást dveřního komunikačního systému Welcome Midi od společnosti ABB a pracuje výlučně se součástmi tohoto systému. Zařízení se smí instalovat pouze v suchých vnitřních prostorech.

## 3 Ochrana životního prostředí



### Dbejte na ochranu životního prostředí!

Použitá elektrická a elektronická zařízení se nesmějí likvidovat v rámci běžného domovního odpadu.

- Zařízení obsahuje cenné suroviny, které lze recyklovat. Proto je třeba zařízení nechat zlikvidovat ve vhodném sběrném místě.

### 3.1 Zařízení ABB

Všechny obalové materiály a zařízení z ABB nesou označení a testovací pečetě pro správnou likvidaci. Obalové materiály a elektrická zařízení i jejich součásti je nutné vždy likvidovat prostřednictvím autorizovaných sběrných středisek a společností zaměřených na likvidaci odpadů.

Výrobky společnosti ABB splňují stanovené zákonné požadavky, především směrnice ohledně elektronických a elektrických zařízení a předpisy REACH.

(Směrnice EU-2002/96/EG WEEE a 2002/95/EG RoHS)

(Předpis EU-REACH a zákon pro zavedení předpisu do praxe (EG) č.1907/2006)

## 4 Provoz





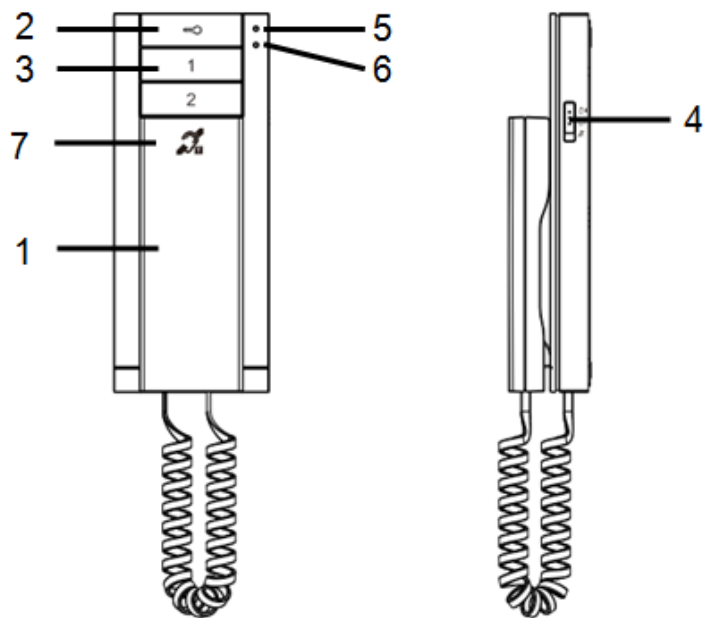

### 4.1 Běžný provoz

#### 4.1.1 Ovládací prvky



Obr. 1 Ovládací prvky

## Welcome Midi

Číslo	Funkce
1	<b>Sluchátko</b> Komunikaci zahájíte zvednutím sluchátka během 30 sekund od zazvonění, hovor ukončíte zavěšením sluchátka.
2	<b>Tlačítko odemknutí dveří</b> 2A Stisknutím tohoto tlačítka lze kdykoli dveře otevřít. 2B Automatické odemknutí: dveře se po příchozím hovoru automaticky odemknou (přidrže toto tlačítko na více než 10 sekund, dokud se nerozsvítí modrá indikační dioda; stejným postupem funkci vypnete a modrá indikační dioda zhasne).
3	<b>Univerzální programovatelná tlačítka</b> 3A *Tlačítku lze přiřadit dodatečné funkce, např. přivolání ostrahy, interkom..... 3B Ve výchozím nastavení tlačítko 1 uvolní zámek propojený s venkovní stanicí (COM-NC-NO).
4	<b>Volba hlasitosti hovoru ze tří úrovní (nejvyšší hlasitost / střední hlasitost / ztlumení).</b>
5	<b>Červená dioda</b>  - indikuje, že jsou dveře otevřeny déle, než je nastaveno (musí být připojeno čidlo)  - při stisknutí libovolného tlačítka  - indikuje ztlumení hovoru
6	<b>Modrá dioda</b>  - indikuje, že systém je zaneprázdněný  - indikuje příchozí hovor  - indikuje automatické odemknutí
7	<b>**Funkce indukční smyčky</b>

\*Chcete-li tyto funkce používat, kontaktujte svého instalujícího technika.

\*\*Tato funkce je dostupná pouze ve verzi M22003-.

## 4.2 Nastavení

### 4.2.1 Nastavení typu vyzvánění

1. Podržte zároveň na zhruba 3 sekundy tlačítka „ + “. Systém vstoupí do režimu nastavení (bliká současně modrá i červená dioda).
2. Stisknutím tlačítka  přejděte k dalšímu typu vyzvánění pro zvonek u dveří.
3. Stisknutím tlačítka  přejděte k dalšímu typu vyzvánění pro volání z vnější stanice.
4. Stisknutím tlačítka  přejděte k dalšímu typu vyzvánění pro volání prostřednictvím interkomu z jiného bytu nebo od ostraHy.
5. Přidržením tlačítek „ + “ po dobu zhruba 3 sekund se uloží nastavené vyzvánění a systém opustí režim nastavení.







### 4.2.2 Nastavení výchozí vnější stanice

1. Zvedněte sluchátko a přidržením tlačítka  na zhruba 3 sekundy přejděte do režimu nastavení výchozí vnější stanice.
2. Stisknutím tlačítka  nastavte adresu výchozí vnější stanice (hodnota vyjadřuje počet bliknutí červené diody, lze ji nastavit od 1 do 9, výchozí hodnota: 1).
3. Přidržením tlačítka  na zhruba 3 sekundy nebo zavěšením sluchátka se nastavení uloží a přístroj ukončí režim nastavení.

### 4.2.3 Programování univerzálních tlačítek

Všechna programovatelná tlačítka je nutné nejprve nastavit. Těmto tlačítkům lze přiřadit různé funkce, např. přivolání ostraHy, volání prostřednictvím interkomu nebo ovládání spínacího modulu.

1. Spusťte programovací režim.  
V pohotovostním režimu přidržte příslušné programovatelné tlačítko na dobu 3 sekund. Přístroj přejde do programovacího režimu.
2. Zvolte funkce pro jednotlivá programovatelná tlačítka.  
Zvolte požadovanou funkci a stisknutím tlačítka  naprogramujte odpovídající kód funkce, indikovaný počtem bliknutí modré diody.
  - Kód funkce lze měnit následujícím způsobem: 0->1->2->3->4->5->0.



Seznam funkcí	Kód funkce	Blikající modrá dioda
Bez funkce	0	 ...Trvalý svit
Ovládání spínacího modulu	1	 Jedno bliknutí
Volání interkomem v rámci jednoho bytu	2	 Dvojí bliknutí
Volání interkomem mezi různými byty	3	 3násobné bliknutí
Přivolání ostraHy	4	 4násobné bliknutí
Uvolnění 2. zámku výchozí vnější stanice (zámek připojený k vnější stanici COM-NC-NO)	5	 5násobné bliknutí

Kód funkce vyjadřuje počet bliknutí modré diody; jestliže modrá dioda stále svítí, jde o kód 0.

3. Nastavte adresy pro jednotlivá programovatelná tlačítka  
Pouze pro následující dvě funkce je nutno přiřadit adresy:  
Funkce 1: *Ovládání spínacího modulu.*  
Nastavte adresu ovládaného spínacího modulu. Adresu lze nastavit v rozmezí 01 až 99 (ostatní informace naleznete v návodu na tento přístroj).  
Funkce 2: *Volání interkomem mezi různými byty.*  
Nastavte adresu vnitřní stanice, kterou voláte. Adresu lze nastavit v rozmezí 01 až 99.  
*Postup:* Přidržte univerzální tlačítko (to, které programujete) znovu na 3 sekundy, dokud se dioda nerozblíká (hodnota desítek nebo jednotek v adrese je jiná než 0) nebo se trvale nerozsvítí (hodnota desítek nebo jednotek v adrese je rovna 0), tím se spustí režim nastavení adresy.

Opakovaným stisknutím tlačítka  nastavte hodnotu desítek. Každé stisknutí znamená zvýšení předchozí hodnoty adresy o jedničku. Hodnotu indikuje počet bliknutí červené diody.

Opakovaným stisknutím tlačítka  nastavte stejným způsobem hodnotu jednotek. Hodnotu indikuje počet bliknutí modré diody.

Hodnotu desítek i jednotek lze měnit v následujícím pořadí: 0->1->2->3->4->5->6->7->8->9->0 stisknutím tlačítka  nebo .

Pokud se hodnota během nastavování dostane nad požadované číslo, stiskněte tlačítko  a hodnota desítek i jednotek se nastaví na výchozí hodnotu 0.

#### 4. Ukončete režim programování.

Přidrželte nastavené univerzální tlačítko po dobu 3 sekund, dokud současně neblíkne modrá i červená dioda.

### 4.3 Nastavení přístroje

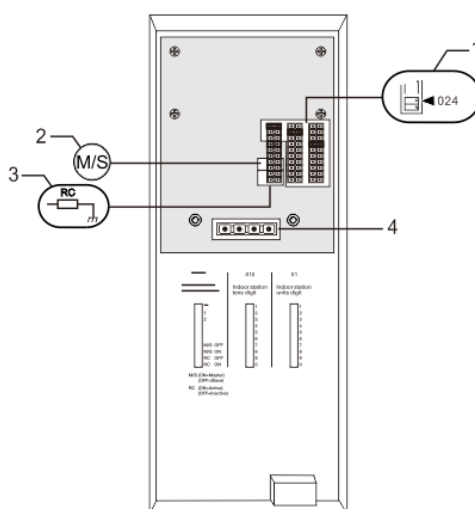

Obr. 2

#### 1. X100 X10 X1

Propojky pro nastavení adresy vnitřní stanice.

Propojka X1 nastavuje jednotky, X10 desítky, X100 je propojena pro hodnoty v rozsahu 100-199, X200 pro hodnoty 200-250 (na obrázku je znázorněno nastavení adresy 024).

#### 2. Funkce podřízené / nadřízené jednotky (Master/Slave)

V každém bytě musí být do režimu „Master“ nastavena právě jedna stanice (propojka je nastavena do polohy „M/S on“). Všechny ostatní vnitřní jednotky ve stejném bytě je nutné nastavit do polohy „Slave“ (propojka je nastavena do polohy „M/S off“).

#### 3. Zakončovací odpor

Ve video instalacích nebo smíšených audio a video instalacích musí být propojka v posledním zařízení v řadě přepnutá do polohy „RC on“.

#### 4. a b = připojení sběrnice

 = připojení dveřního zvonku (patrového tlačítka)

### 5 Technické údaje

<b>Popis</b>	<b>Hodnota</b>
Provozní teplota	-10 °C – +55 °C
Skladovací teplota	-40 °C – +70 °C
Stupeň krytí	IP 30
Svorky pro pevné vodiče	2 x 0,28 mm <sup>2</sup> – 2 x 1 mm <sup>2</sup>
Svorky pro slaněné vodiče	2 x 0,28 mm <sup>2</sup> – 2 x 1 mm <sup>2</sup>
Napětí sběrnice	20-30 V



### 6 Montáž a instalace



#### Bezpečnostní upozornění

Přístroje domovních telefonů a video telefonů ABB-Welcome pracují s elektrickým napětím 230 V AC, tj. napětím životu nebezpečným. Sběrníkové vedení a vedení 230V nesmí být uloženo v jedné instalační krabici. V případě závady na vedení 230V hrozí riziko zkratu na sběrníkové vedení.

#### 6.1 Bezpečnostní opatření při instalaci

**Přístroje smí instalovat pouze osoba s odpovídající elektrotechnickou kvalifikací.**



Před zahájením montáže musí být příslušný elektrický obvod odpojen od napájení. Zároveň musí být zabezpečeno, aby nemohlo dojít k nežádoucímu zapnutí jinými osobami. Před vlastní montáží je nutné se přesvědčit (zkoušečkou, měřicím přístrojem), zda k vypnutí skutečně došlo. Totéž platí i při výměně přístrojů.

Není dovoleno užívat přístroje jinak, než je určeno, nebo na jiná vyšší napětí, než je předepsáno.

Je zakázáno používat elektroinstalační přístroje tam, kde by mohlo dojít při užívání k jejich zaplavení, zastříkání vodou nebo kde by vlivem nadměrné prašnosti byla snížena jejich funkčnost a bezpečnost. Tato podmínka neplatí u přístrojů, které jsou pro daný typ prostředí určeny a jsou označeny příslušným stupněm krytí IPxx dle ČSN EN 60 529.

#### 6.2 Všeobecné pokyny pro instalaci

- Všechna odbočovací vedení kabeláže zakončete na přístroji se sběrníkovou svorkou (např. vnitřní stanice, tlačítková tabla, systémové zařízení).
- Neinstalujte řídicí jednotku systému těsně vedle zvonkového transformátoru nebo jiných napájecích zdrojů (aby nedocházelo k rušení).
- Neinstalujte sběrníkové vodiče společně s vodiči síťového napájení 100-240 V.
- Nepoužívejte společné kabely pro připojení otevíračů dveří a vedení systémové sběrnice.
- Zamezte vzniku můstků mezi různými typy kabelů.
- Používejte pouze dva vodiče pro systémovou sběrnici ve čtyřžilovém nebo vícežilovém kabelu.
- Při smyčkování nikdy nezapojujte příchozí a odchozí sběrnici do jednoho kabelu.
- Nikdy nezapojujte vnitřní a vnější sběrnici do jednoho kabelu.

# Welcome Midi

## 6.3 Montáž

### Doporučená výška instalace

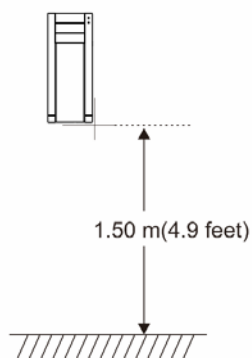

### Demontáž

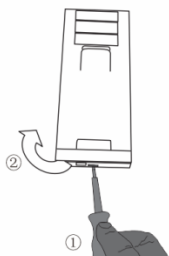

Uvolněte svorku v dolní části přístroje a otevřete kryt panelu.

### Rozměry pro instalaci pomocí předvrtaných otvorů



1. Zadní část přístroje obsahuje otvory pro šrouby, skrze něž lze přístroj připevnit na zeď při dodržení výše uvedených rozměrů.
2. Zadní část přístroje lze rovněž připevnit ke stávající rozvodné krabici ve zdi. Rozměry vhodné krabice jsou uvedeny výše.

### Zapojení

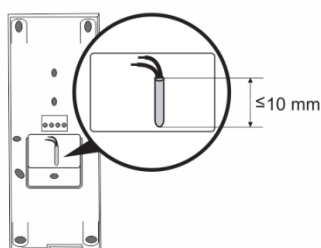

Upevněte zadní část přístroje a propojte ji podle obrázku. Izolovaná část na konci kabelu nesmí být delší než 10 mm.

### Nastavení

Pomocí propojek nastavte adresu defaultního tlačítkového tabla a adresu vnitřní stanice (viz kapitola „[Nastavení zařízení](#)“).

## Welcome Midi

---

### Instalace na omítku

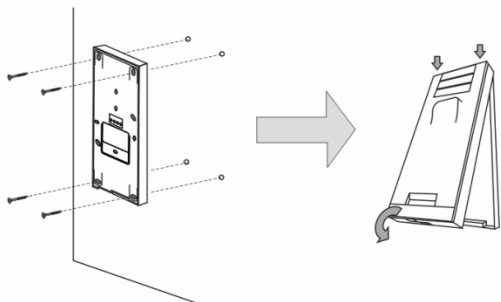

1. Připevněte zadní část přístroje na zeď.
2. Uchyťte kryt přístroje k jeho zadní části: vložte horní část krytu přístroje do úchyťů a poté zatlačte dolní část krytu do zadní části přístroje, dokud kryt nezapadne na své místo.

### Instalace pomocí rozvodné krabice ve zdi

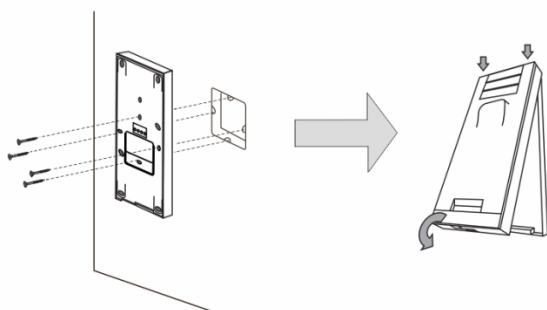

1. Připevněte zadní část přístroje ke stávající rozvodné krabici ve zdi.
2. Zachyťte horní část přístroje k zadní části: vložte horní část krytu přístroje do úchyťů a poté zatlačte dolní část krytu do zadní části přístroje, dokud kryt nezapadne na své místo.

Instalace vnitřní stanice je tímto hotova.

## Welcome Midi

---

### **Poznámka**

Výrobce si vyhrazuje právo provádět technické změny na výrobku, stejně tak v obsahu tohoto dokumentu bez předchozího upozornění. Detailní specifikace výrobku souhlasí v čase realizace objednávky. Společnost ABB nepřijímá žádnou zodpovědnost za možné chyby nebo nekompletnost dokumentu.

Výrobce si vyhrazuje práva k tomuto dokumentu a jeho obsahu. Dokument, jeho obsah anebo jeho části nesmějí být reprodukovány, šířeny nebo opětovně použity třetí stranou bez předchozího písemného svolení společností ABB.

Copyright © 2014, ABB s.r.o., Elektro-Praga. Všechna práva vyhrazena.

Kontaktujte nás

### **ABB s.r.o. Elektro-Praga**

Resslova 3  
466 02 Jablonec nad Nisou  
Tel.: 483 364 111  
Fax.: 483 364 159

Technická podpora:  
Tel.: 800 800 104  
E-mail: [epi.jablonec@cz.abb.com](mailto:epi.jablonec@cz.abb.com)

[www.domovnitelefonyabb.cz](http://www.domovnitelefonyabb.cz)  
[www.abb.cz/elektropraga](http://www.abb.cz/elektropraga)