



Instrukcja użytkowania monitorów **G3262 i G3261**

Przed włączeniem zapoznaj się z treścią niniejszej instrukcji.
Zaleca się zachować instrukcję na przyszłość.

Spis treści

Podłączenie czujek alarmowych	4
Użytkowanie monitora.....	6
Ustawienia stref alarmowych w monitorze	9
Ustawienia monitora.....	11
Opis monitora.....	13
Instalacja monitora	15

Pomoc techniczna

tel.: +48 24 366 88 26

e-mail: serwis@genway.pl

Genway

ul. Spółdzielcza 33

09-407 Płock

tel.: +48 24 264 77 33

fax.: +48 24 268 12 29

e-mail: info@genway.pl

www.genway.pl

Cechy

- Dwukierunkowa komunikacja z konsolą portiera, odbiór wiadomości z niej wysyłanych
- Monitoring wejściowego panela zewnętrznego
- Możliwość podłączenia 8 czujników alarmowych
- Przyjazny dla użytkownika interfejs
- Przywołanie windy
- Odporny na manipulacje alarm
- Pamięć obrazów (tylko model 3262)

Parametry techniczne

Długość dzwonka: 30 s; czas podglądu: 15 s; czas rozmowy: 120 s

Wyświetlacz: LCD 7", o rozdzielczości 800x480 pikseli

Pobór prądu podczas pracy: 150 mA (35 V)

Pobór prądu w spoczynku: 50 mA (35 V)

Napięcie pracy: DC 35 V

Schemat podłączenia monitora

Moduł wideo 4110 i monitor

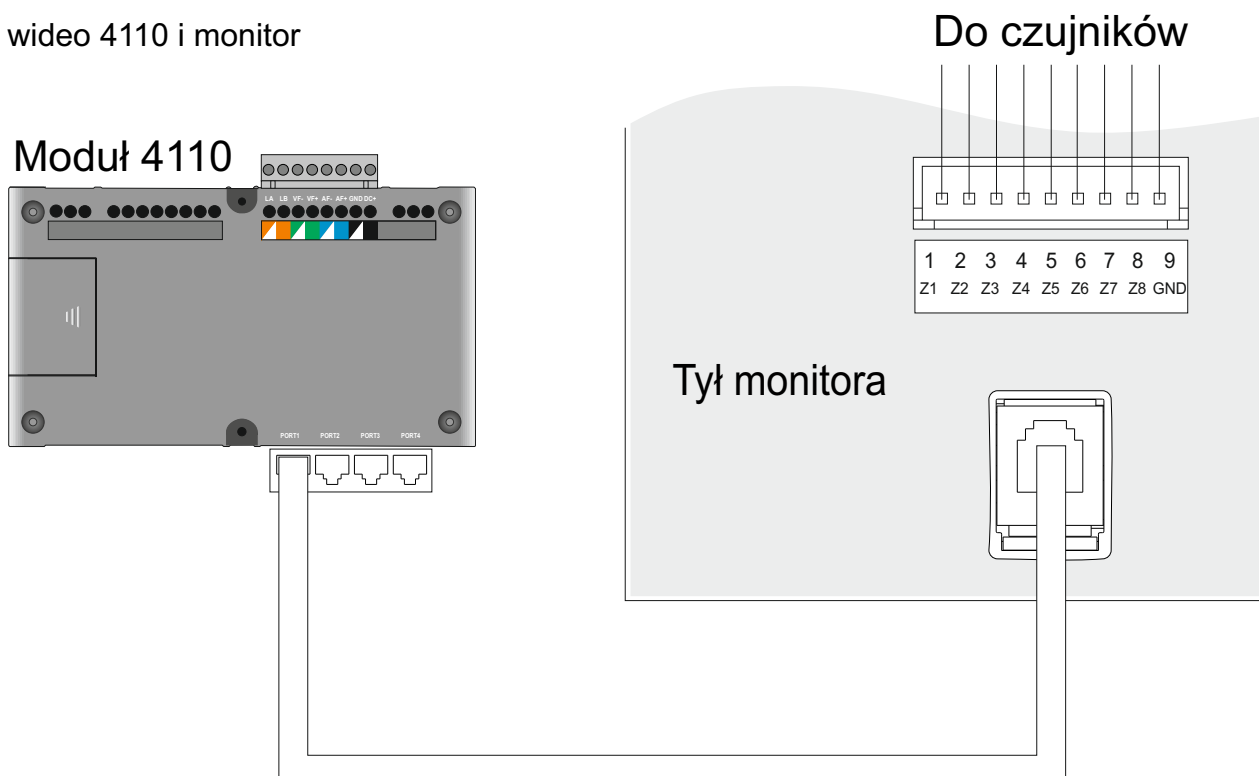

Podłączenie czujek alarmowych

Do monitora można podłączyć dwa rodzaje czujników: czujniki z wyjściem NO lub czujniki z wyjściem NC.

(a) czujnik o wyjściu typu NC (normalnie zamknięte):

- podłączenie pojedynczej czujki:

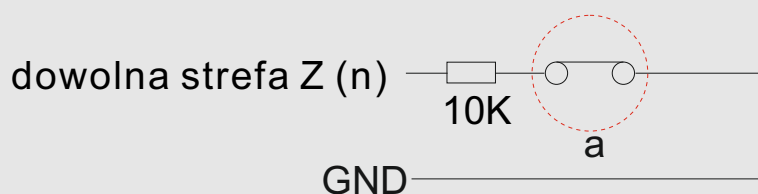

- podłączenie wielu czujek:

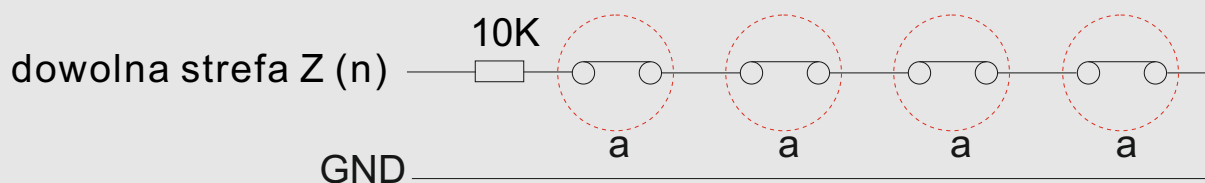

(b) czujnik o wyjściu typu NO (normalnie otwarte):

- podłączenie pojedynczej czujki:

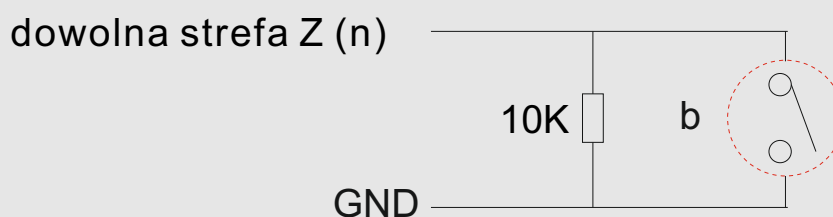



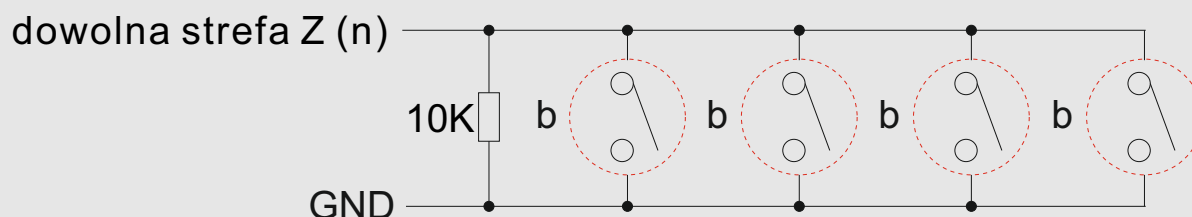



- podłączenie wielu czujek:



Uwaga!

Każda z ośmiu stref może zostać podłączona w jeden z powyższych czterech sposobów. Użytkownik dokonuje wyboru w zależności od potrzeb. W przypadku, gdy istnieją nieużywane strefy należy w ustawieniach pokazanych poniżej je wyłączyć. W celu wywołania tego menu należy przytrzymać przez 2 sekundy przycisk  na monitorze, wybrać opcję Alarm System i wprowadzić hasło. Typ strefy i czujnika konfigurowany jest niezależnie.

Zone	On/Off	Type	Sensor	
Z1	▼	Inst.	DM	
Z2	▼	Inst	IR	Previous 
Z3	▼	Delay	DM	Next 
Z4	▼	Delay	IR	OFF 
Z5	▼	Delay	IR	Type 
Z6	▼	Trans	IR	Sensor 
Z7	▼	24M	Gas	
Z8	▼	24M	Smoke	Exit 

04-25 10:06

Użytkowanie monitora





G3261: Nie posiada pamięci obrazów.

G3262: Posiada pamięć obrazów.

1. Wywołanie z panela zewnętrznego







(1) Odwiedzający wybiera numer lokalu na panelu zewnętrznym, następnie monitor dzwoni, a na wyświetlaczu pokaże się obraz osoby odwiedzającej.

W czasie dzwonienia naciśnij przycisk:

-  , aby wyciszyć dzwonek,
-  , aby dostosować głośność
-  , aby wykonać zdjęcie,
-  , aby przełączyć się na pełny ekran,
-  , aby otworzyć drzwi lub furtkę.

(2) Naciśnij przycisk  na monitorze, aby odebrać rozmowę. Wywołanie zostanie automatycznie zakończone po upływie 30 sekund, o ile rozmowa nie zostanie odebrana.

W czasie rozmowy naciśnij przycisk:







-  , aby zakończyć rozmowę,
-  , aby wyłączyć mikrofon w monitorze,
-  , aby ustawić głośność,
-  , aby wykonać ręcznie zdjęcie odwiedzającego,
-  , aby przełączyć obraz na pełny ekran monitora,
-  , aby otworzyć drzwi lub furtkę.

(3) Maksymalna długość rozmowy to 120 sekund. Po tym czasie zostanie ona automatycznie zakończona.

2. Podgląd obrazu z panela zewnętrznego

W trybie czuwania naciśnięcie przycisku  spowoduje wywołanie obrazu z panela zewnętrznego. Będzie on aktywny przez 15 sekund.

W czasie podglądu:

- Naciśnij  lub  , aby dostosować jasność i nasycenie kolorów obrazu.
- Naciśnij  , aby ręcznie wykonać zdjęcie.
- Naciśnij  , aby przełączyć obraz na pełny ekran.
- Naciśnij  , aby rozpocząć rozmowę.
- Naciśnij  , aby zakończyć podgląd.







Uwaga: Podgląd obrazu zostanie automatycznie zakończony w chwili wywołania monitora z dowolnego panela zewnętrznego.

3. Przeglądanie wiadomości

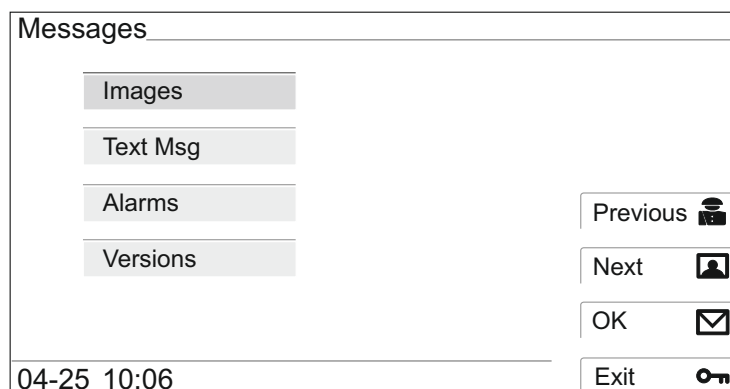
Podstawowa obsługa przeglądarki wiadomości

W trybie czuwania naciśnij , aby uruchomić menu wiadomości. Na ekranie wyświetlony zostanie poniższy widok:



Naciśnij  lub , aby wybrać rodzaj przeglądanych informacji, a następnie  w celu zatwierdzenia wyboru.

- (1) **Images:** zdjęcia wykonywane ręcznie lub automatycznie. Pojemność to 50 obrazów.
- (2) **Text Msg:** komunikaty wysyłane przez administratora. Ich maksymalna ilość to 100.
- (3) **Alarms:** informacje o alarmach, maksymalnie może zostać zapisanych 300 rekordów. Nie mogą zostać one ręcznie usunięte.
- (4) **Versions:** informacje o wersji oprogramowanie monitora.

1. W wypadku zapełnienia pamięci zdarzeń, najnowsza informacja zastąpi najwcześniej zapisaną.
2. Podświetlony symbol  poniżej ekranu informuje o nieprzeczytanych wiadomościach lub zdjęciach.

Poniższe funkcjonalności jest dostępne są jedynie w przypadku systemów sieciowych z konsolą portiera.

4. Wywołanie konsoli portiera z monitora

W trybie czuwania naciśnięcie przycisku  na monitorze spowoduje wywołanie konsoli portiera. W tym czasie będzie słyszalny ton dzwonka. Podniesienie słuchawki na konsoli rozpocznie rozmowę. W wypadku braku odpowiedzi ze strony konsoli portiera wywołanie zostanie automatycznie zakończone po upływie 30 sekund.

5. Alarmowe wywołanie konsoli portiera

Naciśnięcie i przytrzymanie przycisku  na monitorze w trybie czuwania spowoduje wysłanie sygnału alarmowego do konsoli portiera.

Ustawienia stref alarmowych w monitorze

Uwaga: Domyślnie system alarmowy jest nieuzbrojony.

1. Typy stref alarmowych

Instant alarm: Natychmiastowy alarm po otrzymaniu informacji o zdarzeniu z czujnika.

Delay alarm: Wyzwolenie alarmu następuje, jeśli użytkownik poprawnie nie opuści lub nie wejdzie w daną strefę. Po uzbrojeniu systemu alarm nie zostanie wyzwolony, dopóki nie upłynie ustalony czas opóźnienia. Jeśli czujnik zostanie wyzwolony po uzbrojeniu alarmu to rozpocznie się odliczanie. Użytkownik musi rozbroić alarm w tym czasie. W przeciwnym wypadku alarm zostanie uruchomiony niezwłocznie po zakończeniu odliczania.







Transfer delay alarm: Współpracuje z opóźnionym alarmem. Po uzbrojeniu strefa ta nie będzie aktywna dopóki nie upłynie czas opóźnienia wyjścia. Wyzwolenie tej strefy przed strefą delay alarm spowoduje natychmiastowe wywołanie alarmu. Jeśli strefa delay alarm zostanie wyzwolona jako pierwsza, to zacznie się odliczanie opóźnienia wejścia. Użytkownik musi rozbroić alarm w tym czasie. W przeciwnym wypadku alarm zostanie uruchomiony niezwłocznie po zakończeniu odliczania.

24-hour instant alarm: Alarm zostanie wyzwolony niezwłocznie po naruszeniu tej strefy i nie będzie można go wyłączyć przez rozbrojenie systemu. W celu jego wyłączenia należy dezaktywować daną strefę.

Uwaga: Opóźnienie wyjścia wynosi 100 sekund, wejścia 40 sekund, a czas trwania alarmu to 5 minut.



2. Ustawienie kodu uzbrojenia/rozbrojenia systemu

Naciśnij i przytrzymaj przycisk  w celu uruchomienia menu ustawień. Następnie wybierz opcję *PWD Setting* w celu zmiany kodu.

PWD Setting	
Input Old Password: ~~~~~	1 
Input New Password: ~~~~~	2 
Input Again: ~~~~~	3 
	4 
	5 
04-25 10:06	Exit 

Uwaga: Domyślny kod to 111111.

3. Rozbrajanie/uzbrajanie systemu

Naciśnij i przytrzymaj przycisk  lub  w trybie czuwania, a następnie wybierz opcję *Arm Setting* i podaj sześciocyfrowy kod w celu uzbrojenia lub rozbrojenia systemu alarmowego. Symbol  zostanie podświetlony po uzbrojeniu systemu, zniknie po rozbrojeniu i będzie migać w czasie alarmu.





4. Informacja o alarmie

W czasie trwania alarmu monitor co 5 minut wyśle komunikat o tym fakcie do konsoli portiera. Rozbrojenie alarmu wyłączy tę funkcję.

Ustawienia monitora

G3261: Niedostępna pamięć obrazów.

G3262: Dostępna pamięć obrazów.

W trybie czuwania naciśnij i przytrzymaj przez 2 sekundy przycisk  w celu wywołania menu OSD. Przyciski  i  służą do poruszania się po menu w górę i w dół, a klawisz  do wyboru podświetlonej opcji.

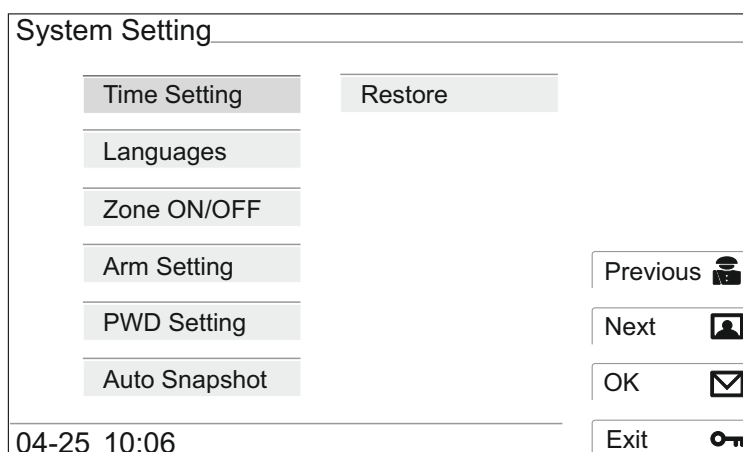

1. Time Setting

Ustawienia daty i czasy w monitorze. Zostaną one zapisane automatycznie. Naciśnięcie przycisku  spowoduje opuszczenie tej funkcji.

2. Language

Ustawienia języka menu w monitorze. Funkcja ta uaktywnia się automatycznie przy pierwszym uruchomieniu monitora.

3. Alarm System

Podanie hasła uruchomi opcje ustawień alarmu. Możliwe będzie włączenie i wyłączenie każdej strefy, ustawienie jej rodzaju i typu czujnika.

4. Arm Setting

Uzbrojenie lub rozbrojenie systemu alarmowego w monitorze.

5. Ustawienia hasła:

Ustaw hasło do monitora. **Uwaga: Hasło fabryczne to 111111.**

6. Automatyczne wykonywanie zdjęć

Włączenie lub wyłączenie automatycznego wykonywania zdjęć. Po włączeniu tej funkcji monitor wykona zdjęcie odwiedzającego w 3 i 7 sekundzie dzwonienia. Zdjęcia można przeglądać w menu, pod opcją Images.

7. Przywrócenie ustawień domyślnych.

Przywraca ustawienia systemu do wartości domyślnych. Konieczne będzie wpisanie hasła przed wejściem do ustawień *Restore Default Setting*. Naciśnij , aby potwierdzić przywrócenie ustawień, po komunikacie *Restore? Monitor uruchomi się ponownie i czynność zostanie zakończona*.







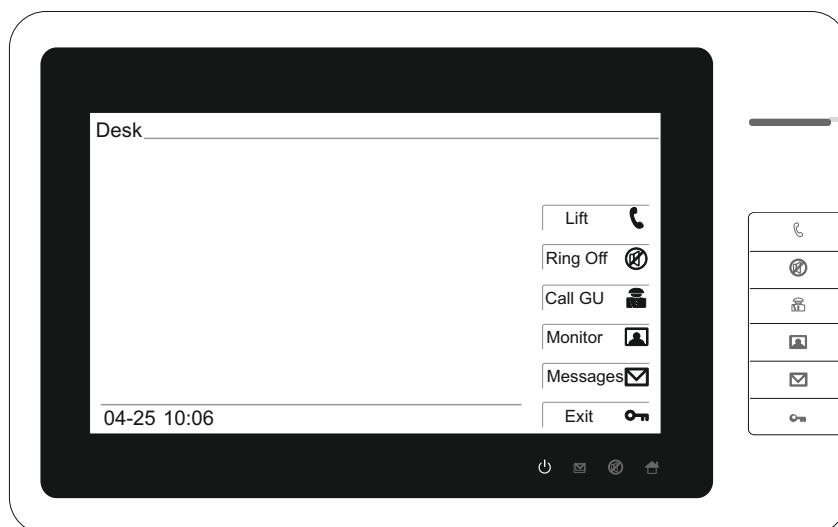

Uwaga: Zdjęcia, wiadomości i rekordy alarmowe nie zostaną usunięte po przywróceniu ustawień.

Opis monitora







Widok z przodu

1. Funkcjonalność przycisków czasie czuwania:

	Przycisk komunikacji	Naciśnij, aby wezwać windę; naciśnij i przytrzymaj przez 2 sekundy, aby uzbroić lub rozbroić alarm.
	Przycisk wyciszenia	Naciśnij, aby włączyć lub wyłączyć dzwonek.
	Przycisk portiera	Naciśnij, aby zadzwonić do portiera; naciśnij i przytrzymaj przez 2 sekundy, aby wywołać alarm na konsoli portiera.
	Przycisk podglądu	Naciśnij ten przycisk, aby uzyskać podgląd z panela zewnętrznego.
	Przycisk wiadomości	Naciśnij, aby przejrzeć zdjęcia i alarmy.
	Przycisk otwarcia	Naciśnij, aby włączyć lub wyłączyć ekran; naciśnij i przytrzymaj przez 2 sek., aby włączyć menu ustawień.

2. Diody informacyjne:

	Dioda zasilania	WŁ. - zasilanie włączone
	Dioda wiadomości	WŁ. - nieprzeczytana wiadomość
	Dioda wyciszenia	WŁ. - dzwonek wyciszony
	Dioda alarmu	WŁ. - alarm uzbrojony; WYŁ. - alarm rozbrojony; MIGA - alarm aktywny.

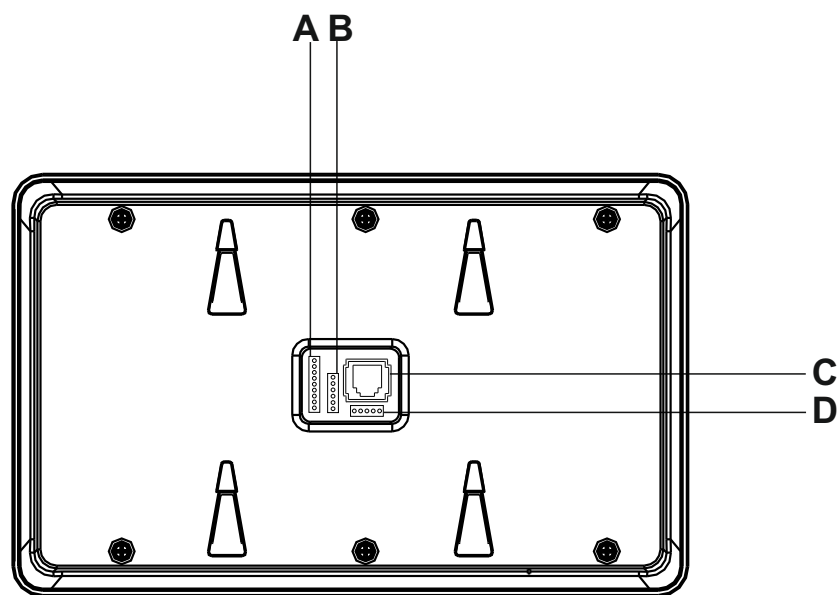

Widok z tyłu

3. Złącza:

- A. Wejścia alarmowe
- B. I interfejs programowania
- C. Magistrala systemowa
- D. II interfejs programowania

Instalacja monitora

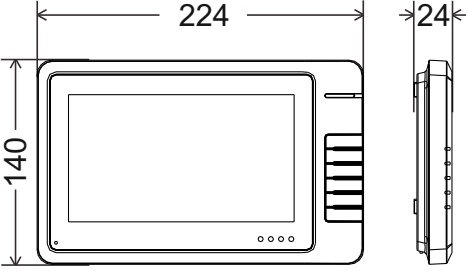
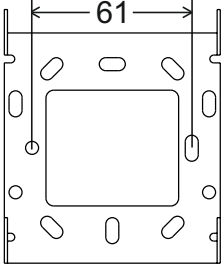
Wymiary urządzenia:	Wymiary uchwyty:
 <p data-bbox="635 786 817 815">Jednostka: mm</p>	 <p data-bbox="1251 786 1433 815">Jednostka: mm</p>

Sposób montażu:

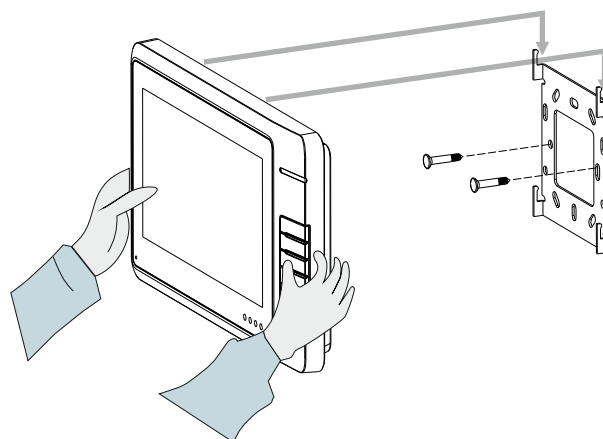

Kroki instalacji:

1. Zamocuj uchwyt monitora do puszki 60 mm za pomocą dwóch wkrętów zgodnie z wymiarami podanymi wyżej.
2. Zawieś monitor na uchwycie.

Uwagi:

- (1) Proszę unikać miejsc narażonych na duże pola magnetyczne, wysoką temperaturę i wilgotność.
- (2) Nie dopuść do upuszczenia monitora na twardą powierzchnię.
- (3) Do czyszczenia używać suchej ściereczki z miękkiego materiału.
- (4) Nie otwierać obudowy.

Oświadczenie

Rysunki są umieszczone jedynie w celach informacyjnych, prosimy o zapoznanie się z prawdziwym produktem.

Model produktu i parametry techniczne mogą ulec modyfikacji bez uprzedniego powiadomienia.

Dzięki ciągłemu rozwojowi technologii, nasza firma zastrzega sobie prawo do ostatecznej interpretacji rozbieżności pomiędzy instrukcją obsługi i aktualnego funkcjonowania sprzętu.

Środowisko

Dla ochrony środowiska należy dostarczyć zużyty produkt do centrum recyklingu wyznaczonego przez rząd, zamiast usunąć go wraz z pozostałymi odpadami domowymi.

