

SZEROKOKĄTNA CZUJKA ZEWNĘTRZNA

Seria VX SHIELD

MODEL PRZEWODOWY

- VXS-AM : model z antymaskingiem
- VXS-DAM-X5 : antymasking + mikrofałe 10,525 GHz
- VXS-DAM-X8 : antymasking + mikrofałe 10,587 GHz

1 Wstęp

Wersja mobilna instrukcji w wielu językach jest dostępna na stronie:



<http://navi.optex.net/manual/50105>

- Niniejszy skrócony podręcznik stanowi część pełnej instrukcji obsługi określającej procedury montażu dla instalatorów
- Pełną instrukcję montażu w wielu wersjach językowych zamieszczono na stronie internetowej
- W razie konieczności uzyskania informacji o działaniu kompletnego systemu należy skontaktować się z jego instalatorem.

2 Deklaracja producenta

⚠ Ostrzeżenie

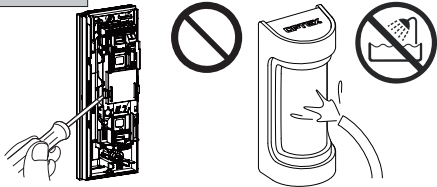

< Dotyczy wyłącznie VXS-DAM >

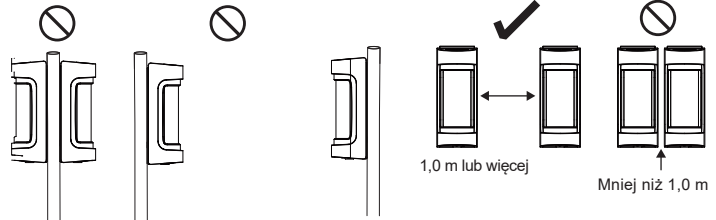

⚠ Uwaga

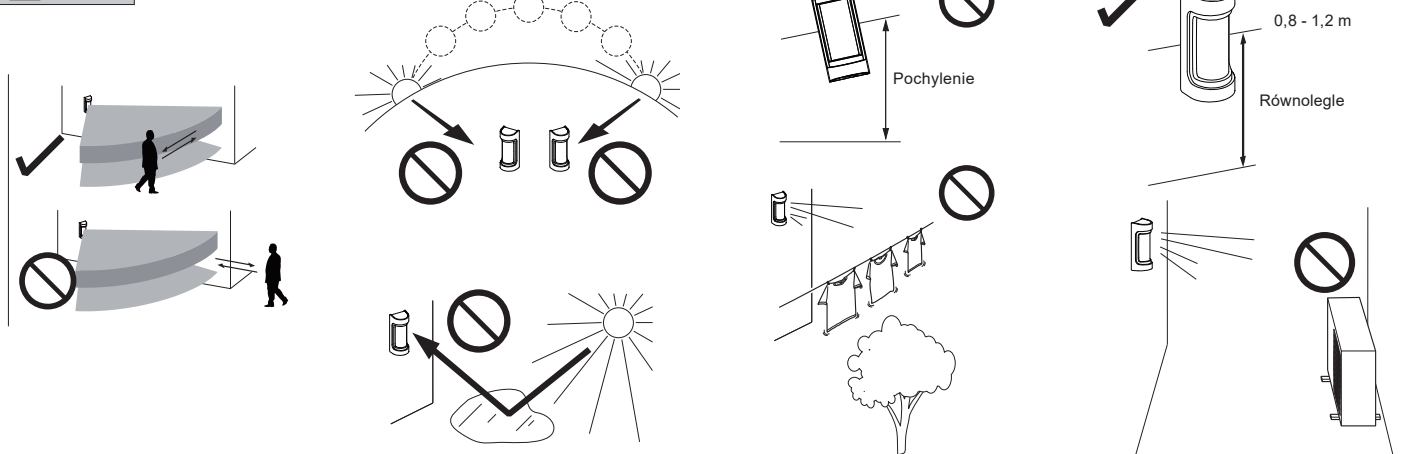

3 Montaż

3-1. Identyfikacja części

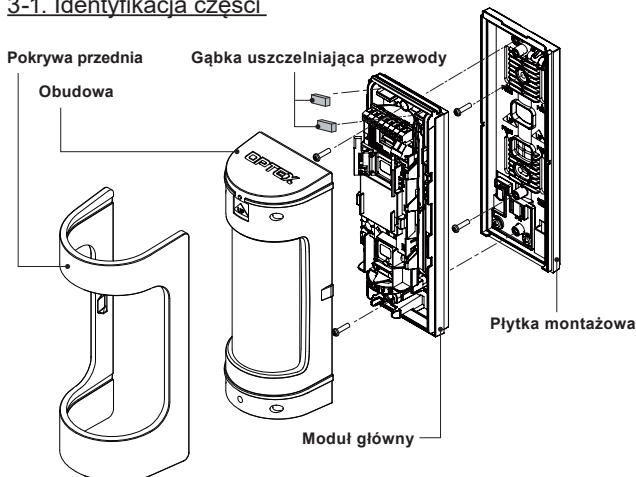

<Akcesoria>

Do montażu na ścianie
Wkręt (4 × 20 mm)

Zestaw wkrętów

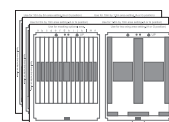

Naklejka maskująca x 3

<Opcje>

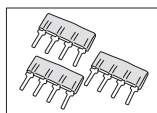

Wtyczka EOL (PEU)

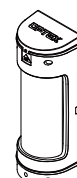

Opcjonalna obudowa
(biała / czarna)

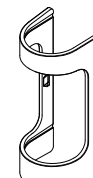

Pokrywa przednia
(biała / szara / czarna)

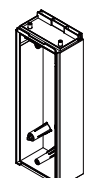

Puszka tylna
(biała / czarna)

3-2. Przed montażem

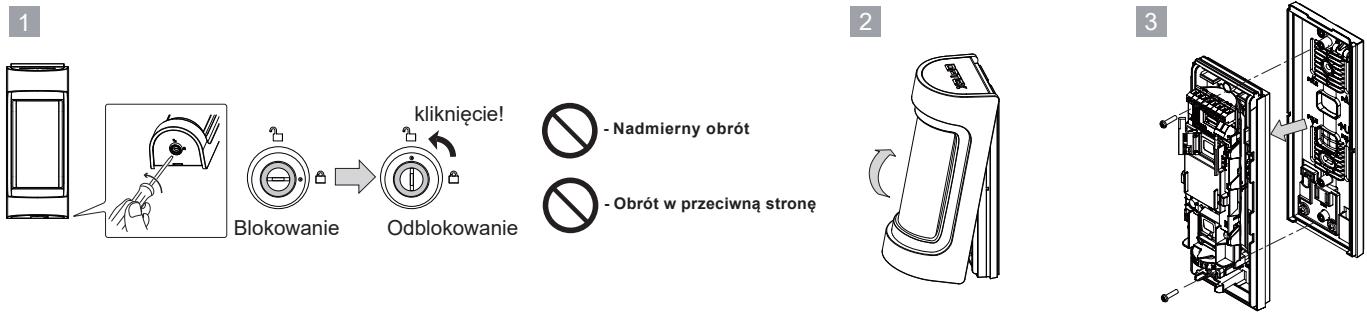

3-3. Montaż

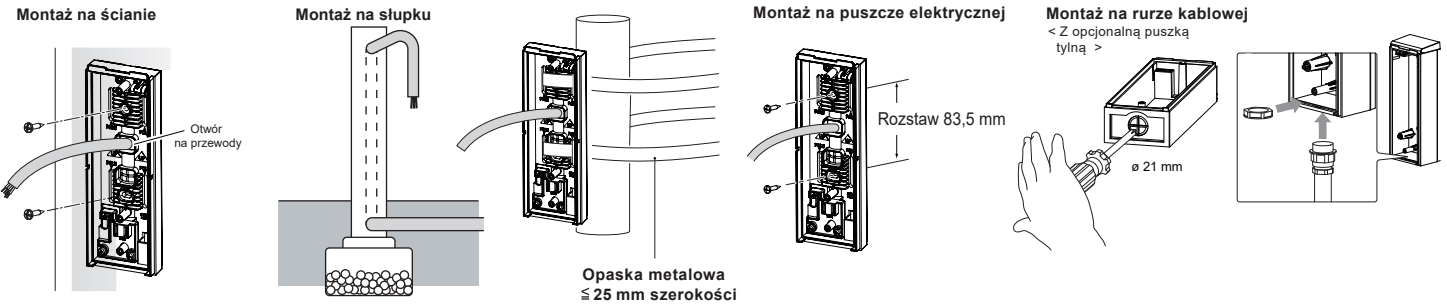

3-4. Montaż

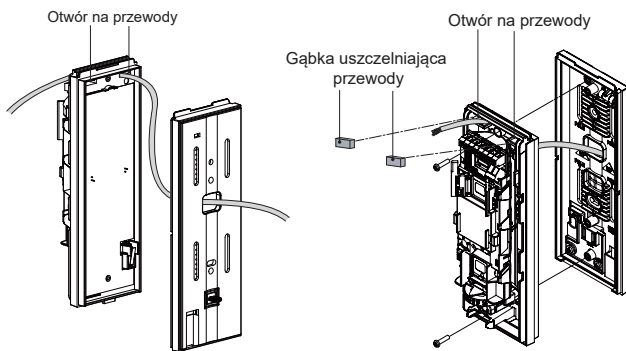

3-5. Okablowanie

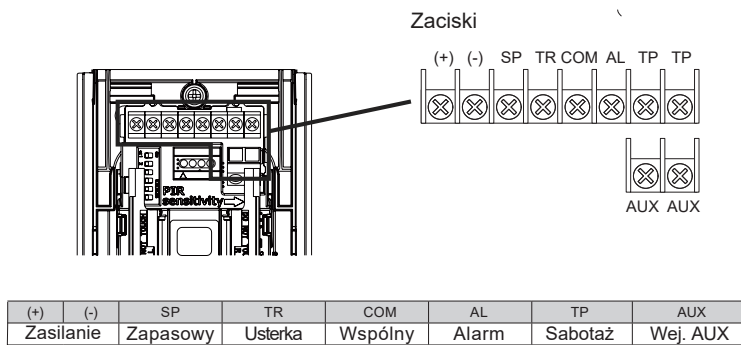

< Długość kabla zasilającego > Jednostka : m

ŚREDNICA PRZEWODU	VXS-AM Pobór prądu 24 mA		VXS-DAM Pobór prądu 35 mA	
	12V	14V	12V	14V
AWG 22 [0,33 mm ²]	240	520	160	360
AWG 20 [0,52 mm ²]	380	820	260	560
AWG 18 [0,83 mm ²]	600	1 310	410	900

3-6. Opcjonalne rezystory końca linii EOL

< Korzystanie z wtyczki EOL (PEU) >

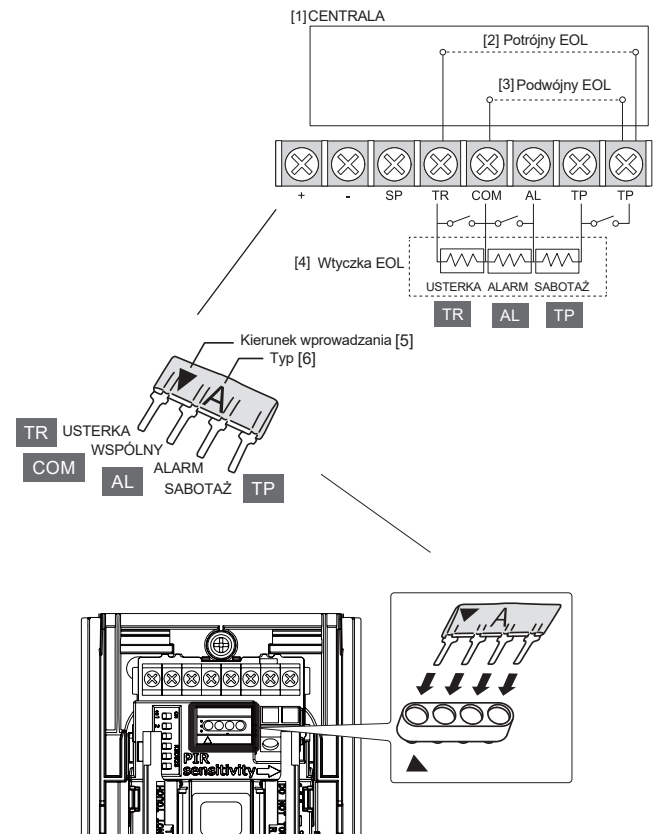

< Bez wtyczki EOL (PEU) >

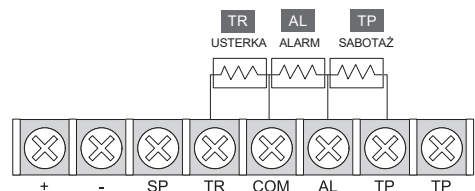

4 Ustawienia

4-1. Ustawianie kąta obrotu obszaru detekcji

Ustawienie fabryczne

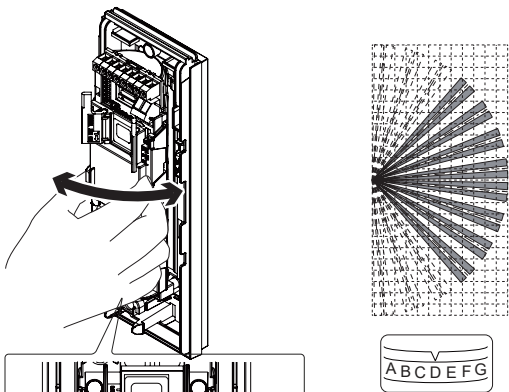

Dostępnych jest 7 ustawień kąta od A do G.

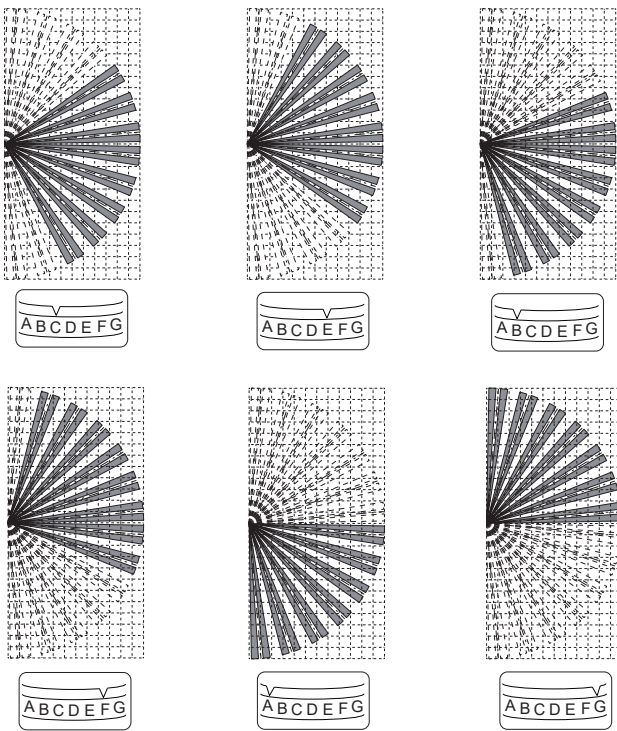

4-2. Maskowanie obszaru detekcji PIR

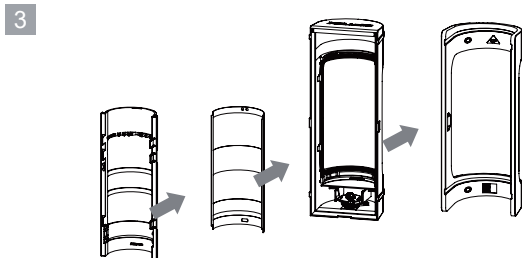
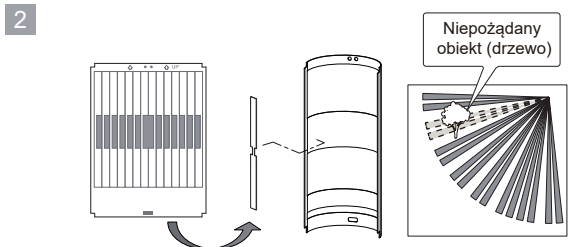
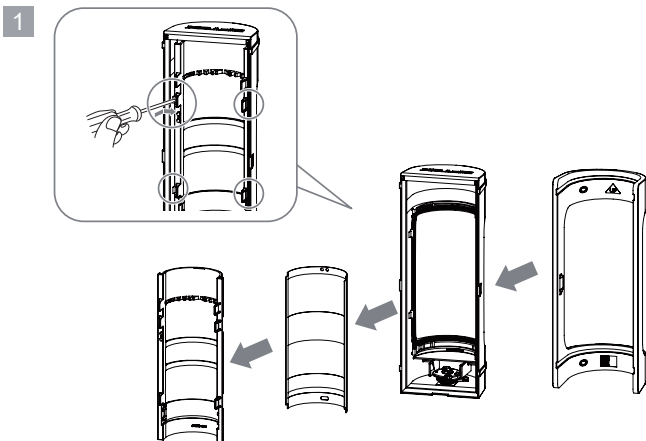

4-3. Regulacja zasięgu detekcji

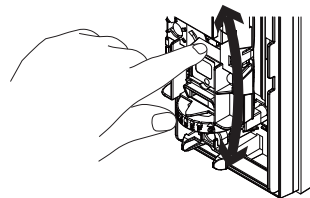

Jednostka: m

Regulacja obszaru w pionie	Obszar detekcji	Regulacja czułości mikrofal
1	[12,0 m] MIKROFALE PIR	+
2	[8,5 m]	+
3	[6,0 m]	+
4	[3,5 m]	+
5	[2,5 m]	+

4-4. Ustawienia mikroprzełączników

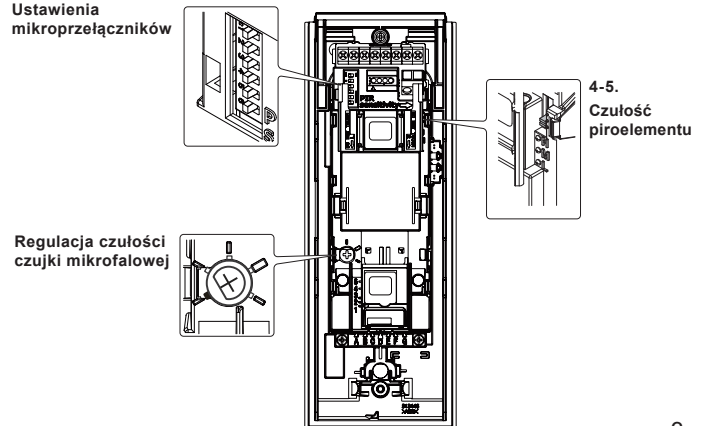

4-4. Ustawienia mikroprzełączników

4-5. Czulość piroelementu

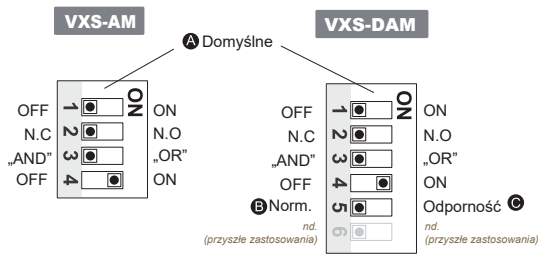

1	LED
2	Alarm
3	Wej. AUX
4	Antymasking
5	Odporność na mikrofałe
6	Przyszłe zastosowania

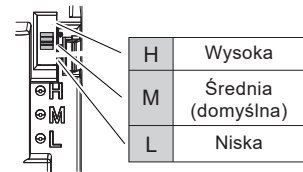

5 Sprawdzenie

5-1. Test przejścia

- 1 Zamknij pokrywę przednią, test przejścia rozpocznie się automatycznie.
- 2 Upewnij się, że dioda LED świeci się przez 2 sekundy w przypadku wykrycia żądanego obiektu.
- 3 Test przejścia kończy się 3 minuty po zamknięciu pokrywy przedniej, gdy dioda LED zamiga przez 5 sekund.

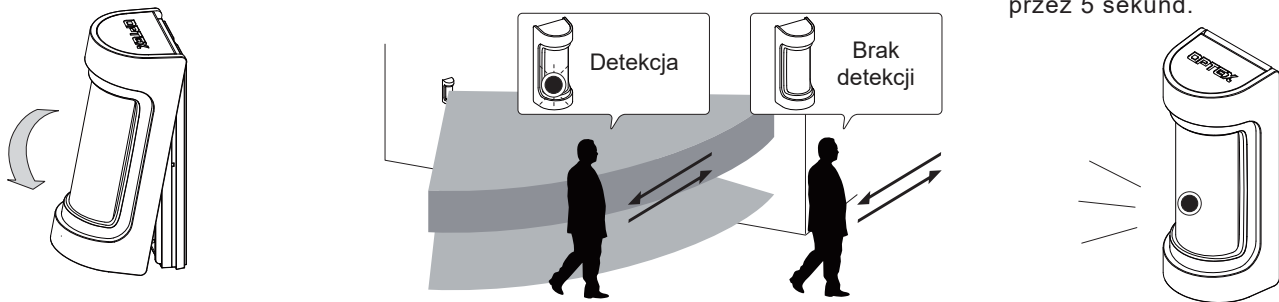

5-2. Wskazania diody LED

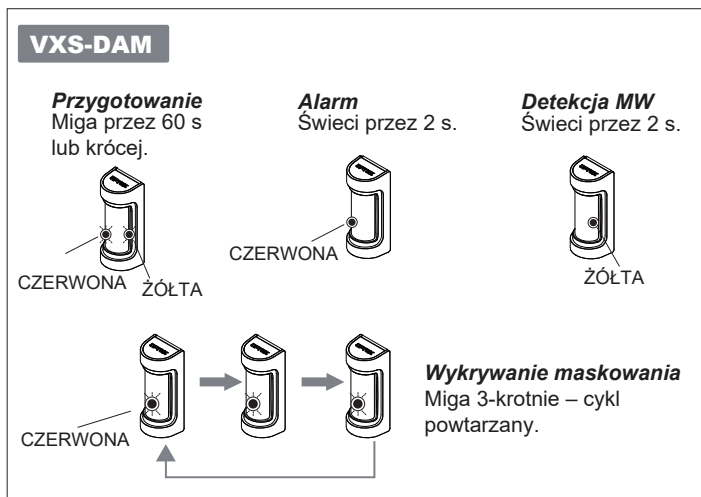
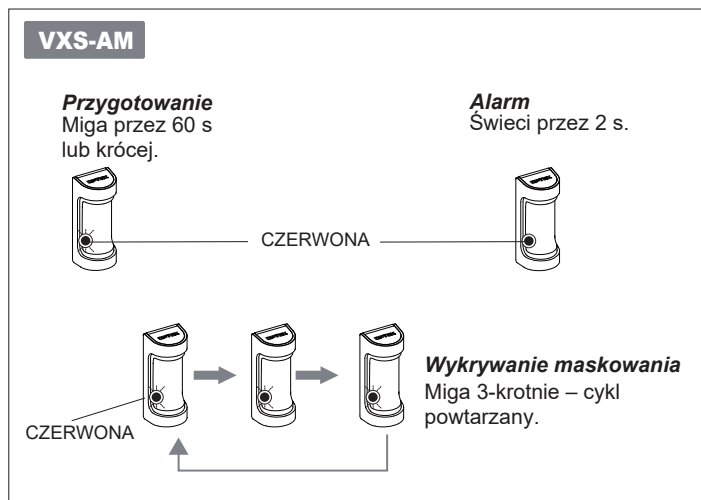

6 Obszar detekcji

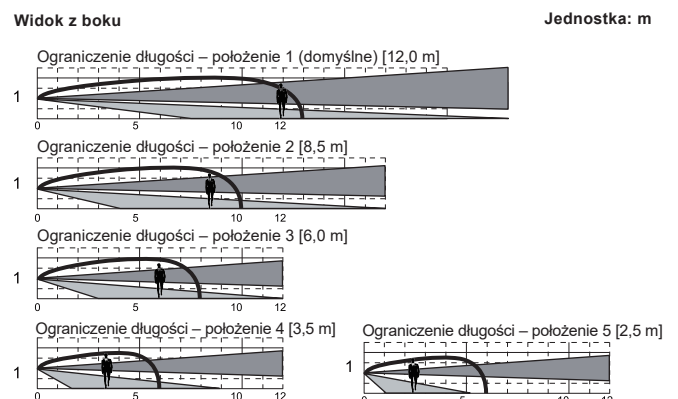
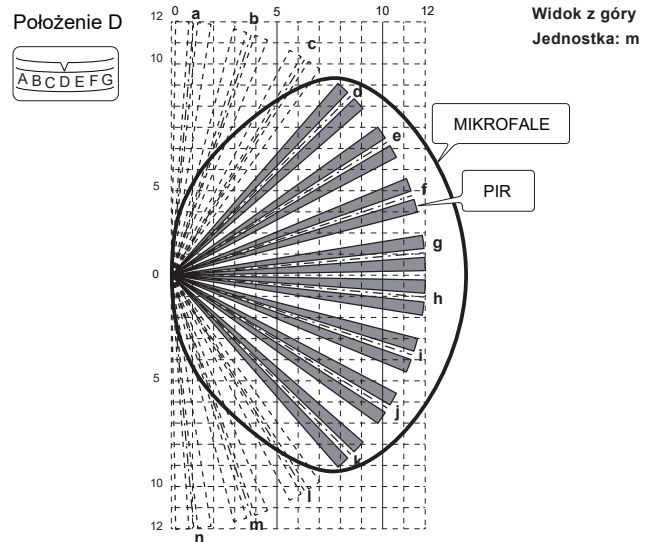

7 Specyfikacja

Metoda detekcji	PIR	PIR i MW
Charakterystyka detekcji	12 m, kąt 90° / 16 stref	
Regulacja	2,5 – 12 m (5 poziomów)	
Wykrywana prędkość ruchu	0,3 do 2,0 m/s	
Czułość	2,0°C przy 0,6 m/s	
Zasilanie	9,5 – 18 V DC	
Pobór prądu	24 mA (maks.) przy 12 V DC	35 mA (maks.) przy 12 V DC (oprócz testu przejścia)
Czas trwania alarmu	2,0 ± 1 s	
Czas przygotowania do pracy	60 s lub krótszy (dioda LED miga)	
Wyjście alarmu	N.C. /N.O. przełączane 28 V DC 0,1 A (maks.)	
Wyjście usterki	N.C. 28 V DC 0,1 A (maks.)	
Wyjście antysabotażowe	N.C. 28 V DC 0,1 A (maks.), aktywne po otwarciu osłony, przemieszczeniu modułu głównego czy płyty montażowej	
Wskazania diod LED	<p>Dioda czerwona:</p> <ol style="list-style-type: none"> 1. Przygotowanie do pracy 2. Alarm 3. Wykrycie maskowania 	<p>Dioda czerwona:</p> <ol style="list-style-type: none"> 1. Przygotowanie do pracy 2. Alarm 3. Wykrycie maskowania <p>+</p> <p>Dioda żółta:</p> <ol style="list-style-type: none"> 1. Przygotowanie do pracy 2. Detekcja mikrofalowa <p>(włączony mikroprzełącznik lub test przejścia)</p>
Temperatura pracy	od -30°C do +60°C	od -20°C do +45°C
Wilgotność otoczenia	maks. 95%	
Stopień szczelności obudowy	IP55	
Miejsce montażu	na ścianie, na słupku (na zewnątrz, wewnątrz)	
Wysokość montażu	od 0,8 do 1,2 m	
Waga	400 g	450 g
Akcesoria	Wkręt (4 x 20 mm) x 2, uszczelka maskująca x 3	

- Dane techniczne i konstrukcja mogą ulec zmianie bez wcześniejszego powiadomienia.
- * Urządzenia zaprojektowano w celu wykrywania intruza i aktywacji centrali alarmowej – stanowią jedynie część kompletnego systemu i z tego powodu nie ponosimy odpowiedzialności za szkody ani straty.

8 Wymiary

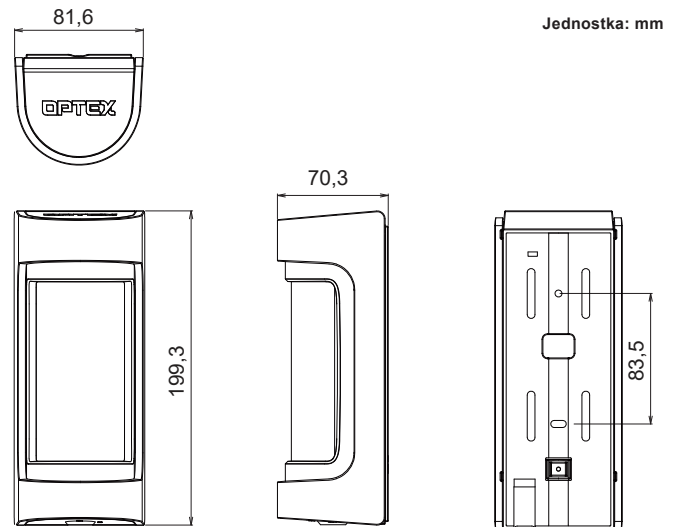

9 Zgodność z przepisami

- Firma OPTEX oświadcza, że produkt VXs-DAM jest zgodny z dyrektywą 2014/53/UE. Pełny tekst dokumentu znajduje się na stronie: www.optex.net
- Częstotliwość i moc wytwarzanego promieniowania mikrofalowego
 VXs-DAM-X5: 10,525 GHz 15,78 mW EIRP
 VXs-DAM-X8: 10,587 GHz 8,93 mW EIRP
- Poniższa lista zawiera obszary zastosowania urządzenia zgodnie z przeznaczeniem oraz wszelkie znane ograniczenia. W przypadku krajów niefigurujących na liście należy skontaktować się z właściwym urzędem ds. komunikacji elektronicznej.
 10,525 GHz: Belgia, Dania, Finlandia, Grecja, Włochy, Luksemburg, Holandia, Hiszpania, Szwecja, Islandia, Norwegia, Szwajcaria
 10,587 GHz: Francja, Irlandia, Wielka Brytania, Belgia, Holandia, Luksemburg
- VXs-DAM spełnia również normy UE dotyczące wartości granicznych określone dla środowiska niekontrolowanego. Urządzenie należy instalować i użytkować w odległości minimum 20 cm między promiennikiem a ciałem użytkownika.
- Dane kontaktowe na terenie UE
Producent:
 OPTEX CO., LTD.
 5-8-12 Ogoto, Otsu, Shiga, 520-0101 JAPONIA
Autoryzowany przedstawiciel w Europie:
 OPTEXT (EUROPE) / EMEA HEADQUARTERS
 Marandaz House 1 Cordwallis Park, Clivemont Road, Maidenhead, Berkshire, SL6 7BU, WLK. BRYTANIA
- Dostępne są także następujące modele w kolorze białym.
 VXs-AM(W) VXs-DAM(W)-X5 VXs-DAM(W)-X8



OPTEX Security Sp. z o.o. (Poland)
www.optex-europe.com/pl

Copyright (C) 2017 OPTEX CO.,LTD.