



Instrukcja obsługi kamer IP

**VOBIP242M, VOBIP242M/B, VOBIP243M,
VOBIP243M/B, VOBIP244M, VOBIP245M,
VOBIP246M, VOBIP942M, VOBIP943M,
VOBIP944M, VOBIP945M, VOBIP946M**



Volta Sp. z o.o., ul. Jutrzenki 94, 02-230 Warszawa

v. 1.2

tel. 22 572 90 20, fax. 22 572 90 30, www.volta.com.pl, volta@volta.com.pl



**Zanim przystąpisz do użytkowania urządzenia, przeczytaj całą instrukcję
oraz zwróć uwagę na zawarte w niej ostrzeżenia.**



Zachowaj tę instrukcję razem z dowodem zakupu, na wypadek napraw

serwisowych i gwarancyjnych.

Przy wypakowywaniu zwróć uwagę, czy urządzenie nie jest uszkodzone i czy nie brakuje akcesoriów.

Jeżeli urządzenie ma widoczne uszkodzenie lub brakuje jakichś elementów, **NIE INSTALUJ I NIE URUCHAMIAJ URZĄDZENIA**, skontaktuj się ze sprzedawcą.

	!!!! UWAGA !!! RYZIKO PORAŻENIA PRĄDEM ELEKTRYCZNYM. NIE OTWIERAĆ.	
UWAGA: ABY ZREDUKOWAĆ RYZYKO PORAŻENIA PRĄDEM ELEKTRYCZNYM NIE OTWIERAJ POKRYWY ZEWNĘTRZNEJ. W RAZIE BŁĘDNEGO DZIAŁANIA ODDAJ URZĄDZENIE DO AUTORYZOWANEGO SERWISU.		

 	!!!! UWAGA !!! PAMIĘTAJ O OCHRONIE PRZECIWPRIĘCIOWEJ
Kamery CCTV jako element w znacznym stopniu narażone na uszkodzenia spowodowane wyładowaniami atmosferycznymi lub/i innego typu przepięciami, powinny być zabezpieczone dodatkowymi elementami ochrony przepięciowej. W kwestii doboru ww. urządzeń zapraszamy do konsultacji z Działem Technicznym: cctv@volta.com.pl	

UŻYTKOWNICY SYSTEMU SĄ ODPOWIEDZIALNI ZA SPRAWDZENIE ORAZ ZAPOZNANIE SIĘ ZE WSZYSTKIMI REGULACJAMI PRAWNYMI DOTYCZĄCYMI MONITORINGU I ZEZWOLEŃ NA NAGRANIA VIDEO ORAZ AUDIO. PRODUCENT NIE ODPOWIADA ZA NADUŻYCIA ZWIĄZANE Z UŻYTKOWANIEM SPRZĘTU.



Ten produkt oraz dostarczane z nim akcesoria (jeśli występują) są oznaczone znakiem „CE”, co oznacza spełnianie wymagań zharmonizowanych norm europejskich, wymienionych w dyrektywie elektromagnetycznej 2004/108/WE i dyrektywie RoHS 2011/65/UE.



2012/19/EU (dyrektywa WEEE):

Produktu oznaczonego symbolem przekreślonego kosza nie wolno w Unii Europejskiej usuwać wraz z niesortowanymi odpadami komunalnymi.

Aby zapewnić prawidłowy recykling, należy zwrócić się o dodatkowe informacje do lokalnych władz, specjalizowanych punktów zbioru elektroodpadów lub skontaktować się ze sprzedawcą. Dodatkowe informacje są dostępne na stronie www.ivolta.pl/recycling

Spis treści

Spis treści	3
1. Wstęp	4
2. Uwagi bezpiecznego użytkowania.....	5
3. Specyfikacja kamer IP OPTIVA	6
3.1. Zastosowania	6
3.2. Wspólne cechy kamer IP OPTIVA.....	6
3.3. Parametry techniczne kamer IP OPTIVA	7
4. Instalacja i połączenia	9
4.1. Obudowa i regulacje kamer VOBIP242M, VOBIP242M/B, VOBIP243M, VOBIP243M/B, VOBIP245M	9
4.2. Obudowa i regulacje kamery VOBIP244M, VOBIP246M	10
4.3. Obudowa i regulacje kamery VOBIP944M, VOBIP946M	11
4.4. Obudowa i regulacje kamery VOBIP942M, VOBIP943M, VOBIP945M	12
4.5. Połączenie sieciowe z kamerą IP OPTIVA.....	13
4.6. Aplikacja Device Search.....	14
4.7. Kontrolka Active-X.....	18
5. Konfiguracja kamery przez stronę WWW	19
5.1. Podgląd na żywo	19
5.2. Konfiguracja kamery.....	21
6. Opis panelu konfiguracyjnego kamery IP OPTIVA	22
6.1. Wyświetlanie.....	22
6.1.1. Podgląd wideo	22
6.1.2. Ustawienia obrazu	23
6.1.3. Strefy prywatności	24
6.1.4. Strefy prywatności	25
6.2. Sieć.....	25
6.2.1. Ustawienia sieciowe.....	25
6.2.2. Strumień wideo.....	26
6.2.3. Email.....	27
6.2.4. DDNS	27
6.2.5. Filtr IP	28
6.2.6. RTSP	28
6.2.7. FTP	29
6.2.8. IEEE 802.1x	29
6.3. Alarm.....	30
6.3.1. Detekcja ruchu.....	30
6.3.2. Sabotaż.....	30
6.4. Urządzenie	31
6.4.1. Zdarzenia.....	31
6.4.2. Audio	31
6.5. System	32
6.5.1. Data/Czas	32
6.5.2. Użytkownicy.....	33
6.5.3. Info.....	33
6.6. Zaawansowane.....	34
6.6.1. Aktualizacja Firmware.....	34
6.6.2. Wczytaj domyślne	34
6.6.3. Konserwacja	35
7. Dodatek 1 – Przekierowanie portów na routerze.....	36

1. Wstęp

Dziękujemy za wybór kamer firmy OPTIVA, które dzięki wykorzystaniu najnowszych technologii zapewniają wysoką jakość obrazu w monitoringu CCTV.

Przed montażem należy upewnić się czy wszystkie akcesoria są w komplecie. Jeśli brakuje jakichkolwiek elementów, należy bezzwłocznie skontaktować się z dystrybutorem.

Przyjęte w instrukcji założenia:

- Pojedyncze kliknięcie: kliknięcie jeden raz lewym przyciskiem myszy.
- Podwójne kliknięcie: kliknięcie dwa razy lewym klawiszem myszy.
- Domyślny adres kamery IP to: **192.168.1.168**
- Domyślny użytkownik: **admin** (pisane małymi literami),
hasło: **admin** (pisane małymi literami)
- Domyślny port sieciowy: **80**, domyślny port media: **9988**.

UWAGA!

Mimo dołożenia wszelkich starań zawartość instrukcji może różnić się od opisywanego urządzenia, szczególnie ze względu na aktualizację oraz zmianę funkcjonalności wynikającą z ciągłego rozwoju i ulepszania produktu. W przypadku problemów z funkcjonalnością nieopisaną w niniejszej instrukcji prosimy o kontakt z Działem Technicznym firmy Volta.

2. Uwagi bezpiecznego użytkowania

Użytkowanie urządzenia we właściwy sposób wymaga zapoznania się z niniejszą instrukcją obsługi, którą należy zachować na przyszłość.

Dodatkowo zalecane jest zapoznanie się z poniższymi uwagami, warunkującymi poprawne wykorzystanie i użytkowanie produktów:

- Użycie właściwego źródła zasilania (dołączonego lub wyspecyfikowanego) przez producenta. Nie należy używać zasilaczy z niepewnego źródła i niespełniających parametrów zalecanych dla danego typu urządzenia.
- W przypadku gdy urządzenie nie działa prawidłowo lub zostało uszkodzone nie należy rozmontowywać lub naprawiać urządzenia. Należy skontaktować się z autoryzowanym serwisem.
- Jeśli urządzenie nie jest przeznaczone do pracy w warunkach zewnętrznych nie należy wystawiać go na działanie silnego nasłonecznienia i/lub wilgoci, grozi to jego poważnym uszkodzeniem.
- W przypadku gdy urządzenie zostanie zamoczone lub woda dostanie się do wnętrza urządzenia należy jak najszybciej odłączyć zasilanie i skontaktować się z autoryzowanym serwisem.
- W przypadku urządzeń nie posiadających odpowiedniej klasy szczelności niedozwolona jest ich praca w warunkach dużego zapylenia.
- Przed użyciem urządzenia należy zapoznać się z instrukcją obsługi.
- W przypadku wymiany baterii należy zawsze używać baterii zgodnych z typem i oznaczeniem baterii oryginalnych lub zaleceń producenta.

3. Specyfikacja kamer IP OPTIVA

3.1. Zastosowania

Kamery IP OPTIVA znajdują szerokie zastosowanie w monitoringu wideo zarówno w mniejszych jak i większych systemach telewizji dozorowej. Z uwagi na doskonałą jakość obrazu instalowane są w obiektach handlowych, supermarketach, szkołach, bankach oraz innych miejscach użytku publicznego. Z uwagi na duże możliwości sieci IP coraz powszechniej pojawiają się także w monitoringach miejskich oraz dużych instalacjach przemysłowych.

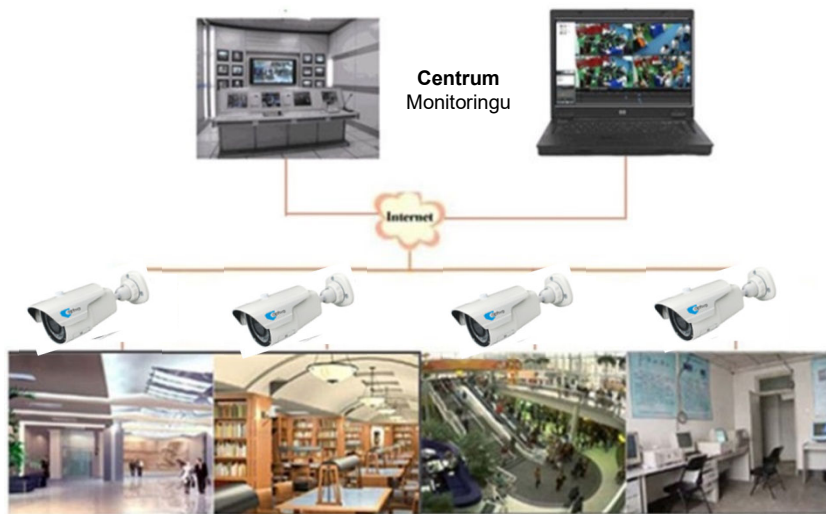

3.2. Wspólne cechy kamer IP OPTIVA

- Wydajny procesor wideo
- Czuły przetwornik CMOS
- Zoptymalizowane algorytm kompresji wideo H.264
- 3 strumienie wideo dopasowane do urządzeń klienckich
- Wysokiej jakości obraz wideo w każdych warunkach.
- Wsparcie dla jednoczesnego połączenia do 5 klientów
- Obsługa przez przeglądarkę WWW (Internet Explorer)
- Wsparcie dla protokołu ONVIF
- Wsparcie dla wielu protokołów sieciowych: TCP/UDP, IP, HTTP, DHCP, RTP, RTSP, FTP, SMTP, DNS, DDNS, NTP, ICMP, IGMP, ARP, IEEE 802.1x
- Wsparcie dla detekcji ruchu
- Obsługa stref prywatności
- Zasilanie przez PoE
- Zapis klatek wideo na FTP lub E-mail.

UWAGA! specyfikacja produktów może się różnić od opisanych.

3.3. Parametry techniczne kamer IP OPTIVA

Model	VOBIP242M, VOBIP242M/B	VOBIP942M	VOBIP243M, VOBIP243M/B	VOBIP943M	VOBIP244M	VOBIP944M
Przetwornik wideo	CMOS 1Mpix / 720p		CMOS 2Mpix / 1080p			
Rozdzielczość	1Mpix / HD720p (1280 x 720)		2Mpix / 1080p (1920 x 1280)			
Kompresja	H.264					
Strumień wideo	1Mb/s-8Mb/s		32kb/s-12Mb/s			
Strumienie wideo / ilość klatek	Główny strumień – maks. 720p (1280x720), 25kl./s Strumień pomocniczy – maks. D1 (704x576), 25kl./s Strumień mobilny – maks. QVGA (320x240), 25kl./s		Główny strumień – maks. 1080p (1920x1080), 25kl./s Strumień pomocniczy – maks. D1 (704x576), 25kl./s Strumień mobilny – maks. QVGA (320x240), 25kl./s			
Czułość	0,05Lux/F1.2, IR wył, AGC wł.		0,03Lux/F1.2, IR wył, AGC wł.			
Migawka elektroniczna	1/5s ~ 1/25s ~ 1/20 000s					
Tryb dzień/noc	Mechaniczny filtr podczerwieni					
Obiektyw	f=3.6mm/F1.2			f=2.8-12mm/F1.2		
Obudowa	Wewnętrzna / zewnętrzna IP66					
Kompatybilność	ONVIF 2.3					
Interfejs sieciowy	1 x RJ45 10M/100M					
Oświetlacz podczerwieni	IR, zasięg do 15m			IR, zasięg do 20m		
Protokoły sieciowe	TCP/IP, UDP, RTP/RTCP, RTSP, http, SMTP, DNS, DDNS, DHCP, FTP, NTP, PPPOE, UPNP					
Temperatura pracy	-10 °C ~ 50 °C					
Zasilanie	12 VDC ± 10%, PoE					
Pobór mocy	maks. 6W					
Wymiary (mm)	192.6x.4x67.4	93x93x73	192.6x68.4x67.4	93x93x73	75x198	146x107

Model	VOBIP245M	VOBIP945M	VOBIP246M	VOBIP946M
Przetwornik wideo	1/3" CMOS 4Mpix			
Rozdzielczość	4Mpix (2952 x 1520)			
Kompresja	H.264			
Strumień wideo	256kb/s - 8Mb/s			
Strumienie wideo / ilość klatek	Główny strumień – maks. 4Mpix (2952 x 1520), 20kl./s Strumień pomocniczy – maks. D1 (704x576), 25kl./s Strumień mobilny – maks. QVGA (320x240), 25kl./s			
Czułość	0.01Lux @(F1.2,AGC wł.)			
Migawka elektroniczna	1/5s ~ 1/25s ~ 1/20 000s			
Tryb dzień/noc	Mechaniczny filtr podczerwieni			
Obiektyw	f=3.6mm/F1.2		f=2.8-12mm/F1.2	
Obudowa	Wewnętrzna / zewnętrzna IP66			
Kompatybilność	ONVIF 2.4			
Interfejs sieciowy	1 x RJ45 10M/100M			
Oświetlacz podczerwieni	IR, zasięg do 25m		IR, zasięg do 30m	
Protokoły sieciowe	TCP/IP, UDP, RTP/RTCP, RTSP, http, SMTP, DNS, DDNS, DHCP, FTP, NTP, PPPOE, UPNP			
Temperatura pracy	-10 °C ~ 50 °C			
Zasilanie	12 VDC ± 10%, PoE			
Pobór mocy	maks. 7W			
Wymiary (mm)	145 x 69 x 72	115 x 115 x 102	237 x 75 x 102	147 x 147 x 113

4. Instalacja i połączenia

4.1. Obudowa i regulacje kamer VOBIP242M, VOBIP242M/B, VOBIP243M, VOBIP243M/B, VOBIP245M

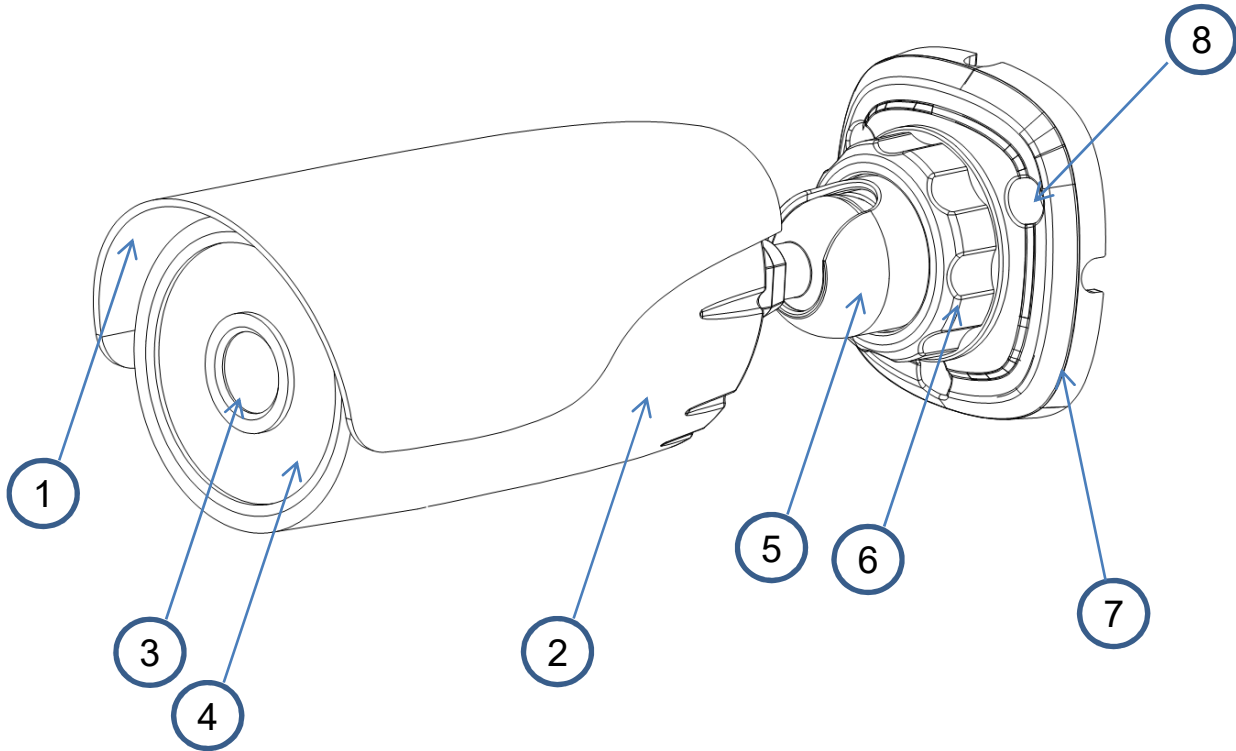

Lp.	Element	Zastosowanie
1.	Daszek przeciwsłoneczny	Chroni kamerę przed przegrzaniem
2.	Obudowa kamery	Hermetyczna obudowa chroni elektronikę kamery przed warunkami zewnętrznymi.
3.	Obiektyw	Zapewnia obraz padający na przetwornik, w opisywanych modelach nie wymaga regulacji
4.	Diody podczerwieni	Diody LED IR, oświetlają scenę przy braku oświetlenia zewnętrznego.
5.	Uchwyt kulkowy	Obrotowy uchwyt, służy do ustawienia kąta mocowania kamery.
6.	Blokada	Blokuje uchwyt po ustawieniu właściwej pozycji kamery.
7.	Podstawa	Podstawa mocowana do powierzchni montażowej.
8.	Otwory montażowe	Otwory przewidziane dla śrub, mocujących kamerę w miejscu instalacji

4.2. Obudowa i regulacje kamery VOBIP244M, VOBIP246M

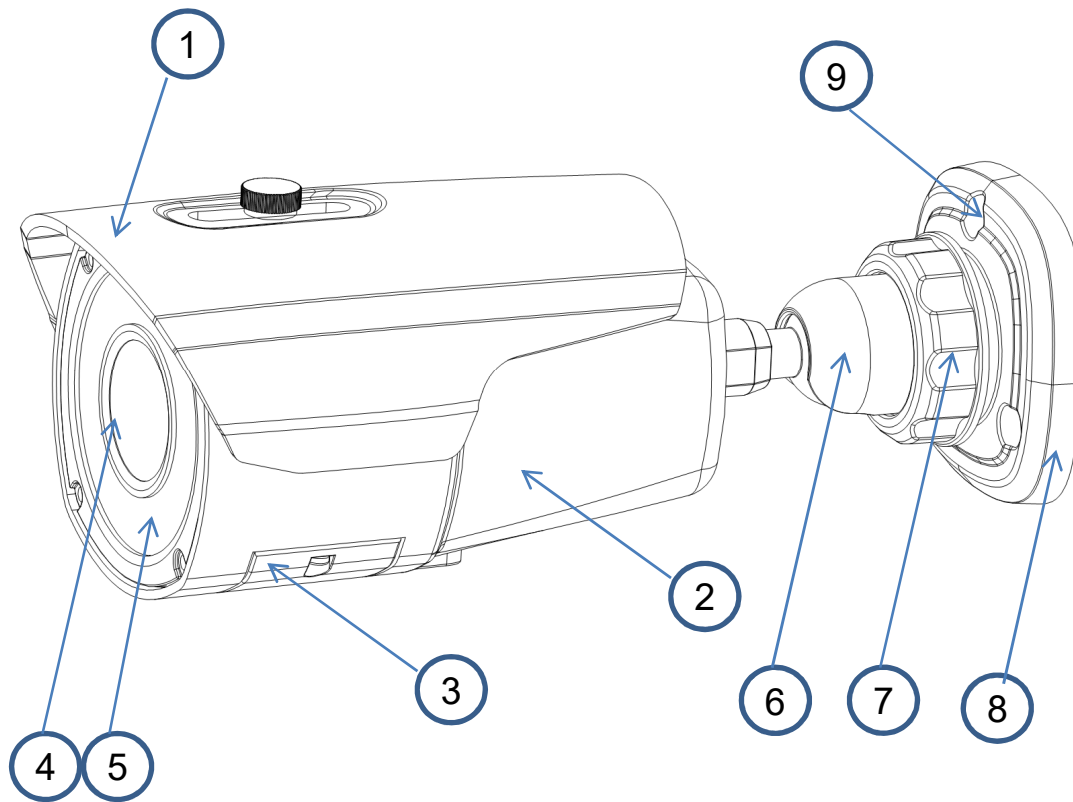

Lp.	Element	Zastosowanie
1.	Daszek przeciwsłoneczny	Chroni kamerę przed przegrzaniem
2.	Obudowa kamery	Hermetyczna obudowa chroni elektronikę kamery przed warunkami zewnętrznymi.
3.	Regulacja obiektywu	Ustawienie kąta widzenia (ogniskowej) i ostrości obiektywu.
4.	Obiektyw	Zapewnia obraz padający na przetwornik, w opisywanym modelu możliwa jest regulacja ogniskowej i ostrości.
5.	Diody podczerwieni	Diody LED IR, oświetlają scenę przy braku oświetlenia zewnętrznego.
6.	Uchwyt kulkowy	Obrotowy uchwyt, służy do ustawienia kąta mocowania kamery.
7.	Blokada	Blokuje uchwyt po ustawieniu właściwej pozycji kamery.
8.	Podstawa	Podstawa mocowana do powierzchni montażowej.
9.	Otwory montażowe	Otwory przewidziane dla śrub, mocujących kamerę w miejscu instalacji

4.3. Obudowa i regulacje kamery VOBIP944M, VOBIP946M

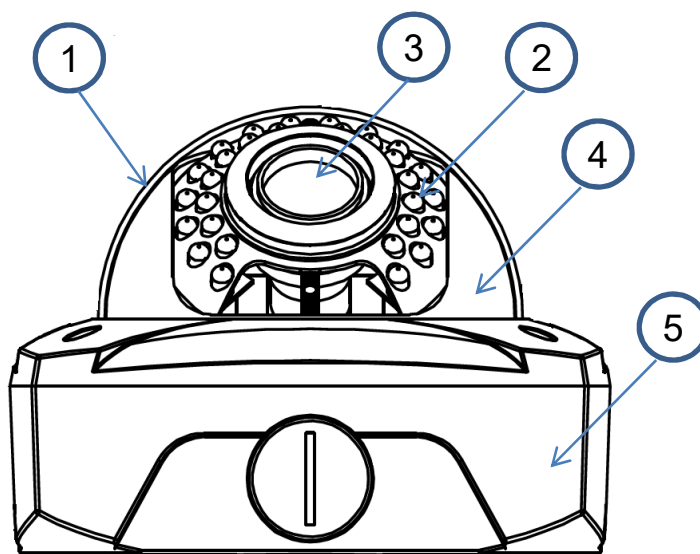

Lp.	Element	Zastosowanie
1.	Przezroczysty klosz	Chroni elementy wewnętrzne kamery
2.	Diody podczerwieni	Diody LED IR, oświetlają scenę przy braku oświetlenia zewnętrznego.
3.	Obiektyw	Zapewnia obraz padający na przetwornik, po otwarciu obudowy, możliwa jest regulacja kąta widzenia (ogniskowej) i ostrości obiektywu.
4.	Maskownica	Pozwala zasłonić moduły elektroniczne kamery i utrudnia lokalizację modułu przetwornika.
5.	Obudowa kamery	Hermetyczna obudowa chroni elektronikę kamery przed warunkami zewnętrznymi.

4.4. Obudowa i regulacje kamery VOBIP942M, VOBIP943M, VOBIP945M

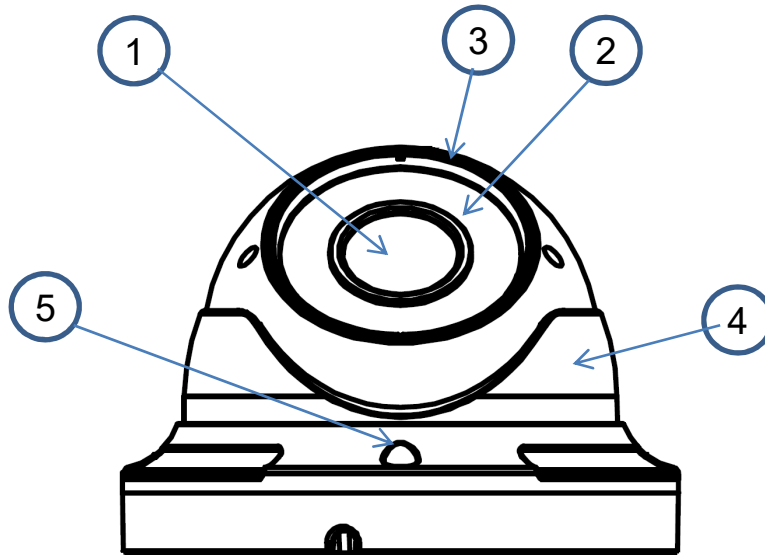

Lp.	Element	Zastosowanie
1.	Obiektyw	Zapewnia obraz padający na przetwornik, w opisywanych modelach nie wymaga regulacji
2.	Diody podczerwieni	Diody LED IR, oświetlają scenę przy braku oświetlenia zewnętrznego.
3.	Regulowana kopuła	Pozwala ustawić pole widzenia kamery
4.	Uchwyt podstawy	Służy do ustawienia kąta mocowania kamery.
5.	Otwory montażowe	Otwory przewidziane dla śrub, mocujących kamerę w miejscu instalacji

4.5. Połączenie sieciowe z kamerą IP OPTIVA

Możliwe są dwa typy połączeń:

4.5.1. Podłączenie kamery IP bezpośrednio do komputera PC

Podłącz kamerę IP za pomocą kabla sieciowego (kabel skrosowany). Kamera zasilana jest za pomocą zasilacza 12 VDC. Nadaj komputerowi i kamerze adres IP z tej samej puli adresowej. Jeśli wszystko działa prawidłowo, odczekaj około minutę na nawiązanie połączenia z kamerą.

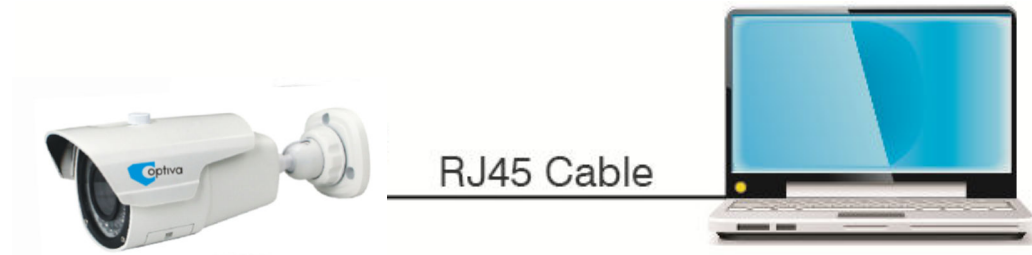

4.5.2. Podłączenie kamery IP do routera albo switcha.

Jest to najczęściej wykorzystywany sposób połączenia. Podłącz kamerę IP i komputer do switcha/routera. Kamera zasilana jest za pomocą zasilacza 12 VDC lub PoE (wymagany jest switch lub zasilacz PoE). Nadaj komputerowi i kamerze adres IP z tej samej puli adresowej, ustaw bramę sieciową kamery wskazującą na adres IP routera.

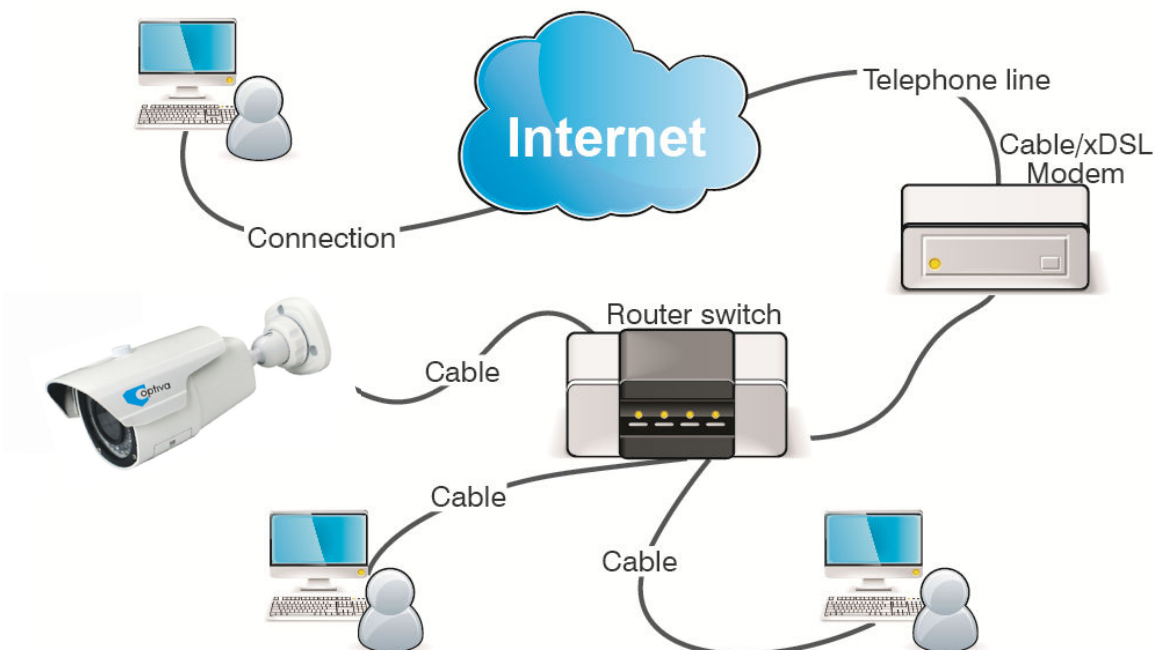

4.6. Aplikacja Device Search

Oprogramowanie **Device Search** pozwala znaleźć adres kamery IP wewnątrz lokalnej sieci LAN.

W pierwszej kolejności należy uruchomić plik .exe (**Device Search**) – znajdziesz go na płycie dołączonej do kamery IP. Następnie postępuj zgodnie z instrukcją :



Kliknij dwukrotnie plik .exe
Kliknij [**Next/Dalej**] aby kontynuować.



Wybierz folder instalacji, następnie kliknij [**Next/Dalej**] aby kontynuować.

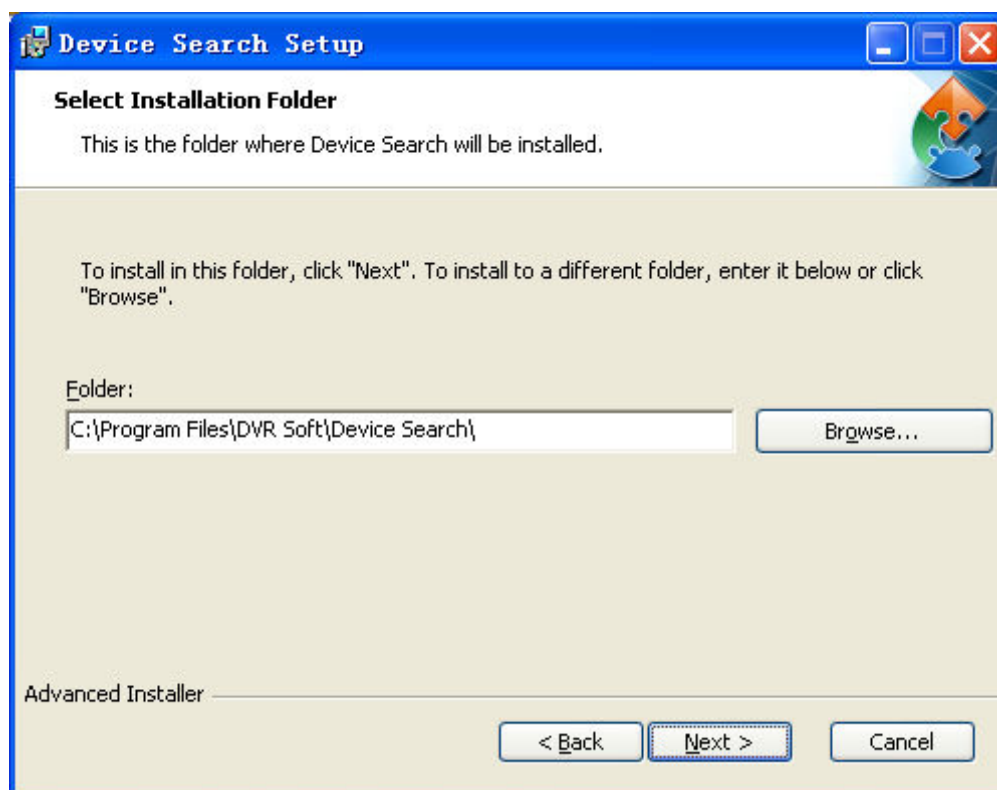

Kliknij [**Install/Instaluj**] aby zacząć proces instalacji.

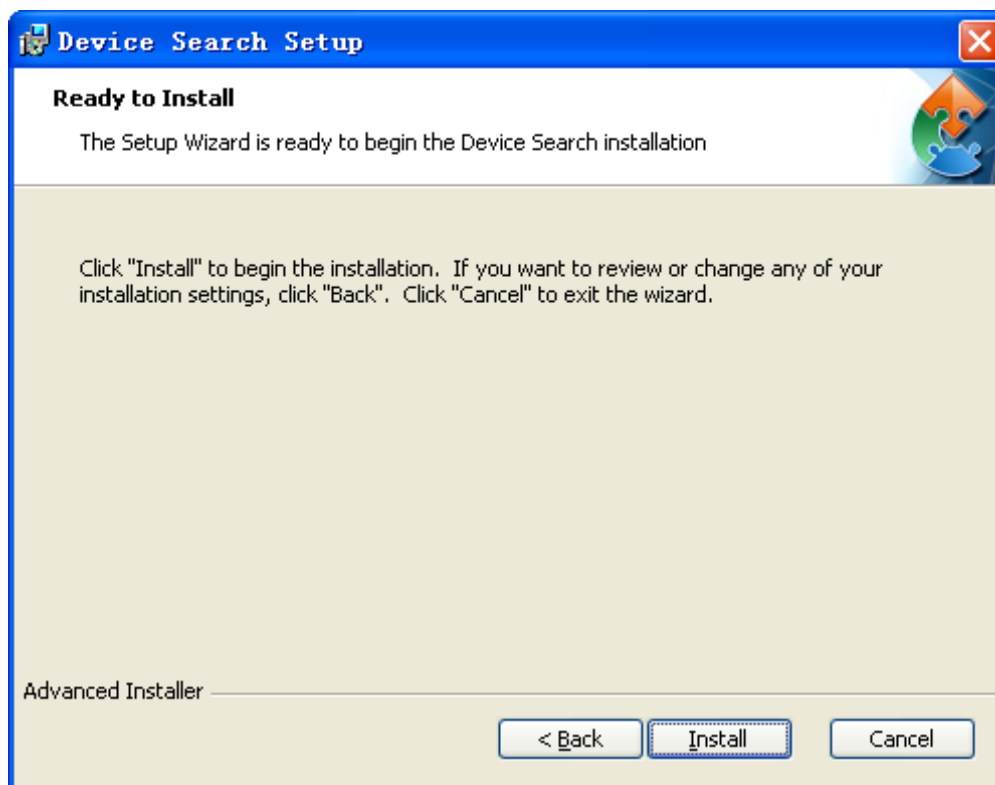

Kliknij [**Finish/Zakończ**] aby zakończyć instalację.

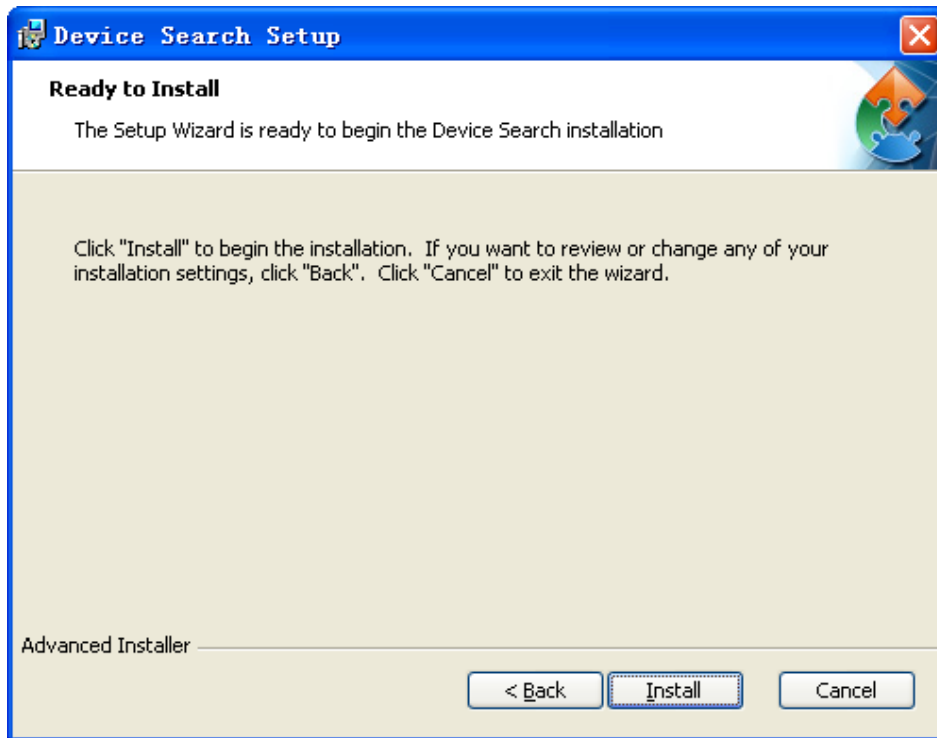

Uruchom zainstalowane oprogramowanie - plik **Device Search.exe** lub skrót na pulpicie.

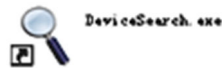

Kliknij aby uruchomić oprogramowanie, które następnie automatycznie wyświetli adres IP, maskę podsieci, bramę, port, adres MAC dla kamer IP podłączonych do sieci LAN. Dalej należy postępować zgodnie z obrazkami :

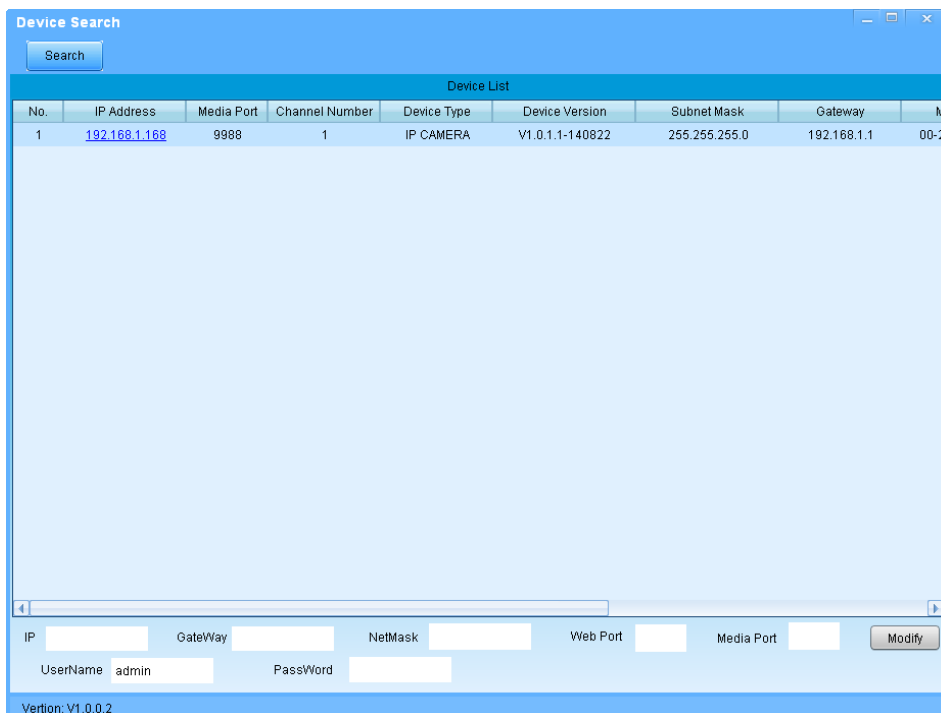

Jeśli wyszukany adres IP kamery i komputera nie należą do tej samej puli, użytkownik może zmodyfikować adres IP, maskę podsieci, numer portu, oraz inne parametry kamery przy pomocy programu **DeviceSearch**.

W programie **DeviceSearch** należy wskazać urządzenie, a następnie można zmienić jego adres IP, maskę podsieci, bramkę, numer portu oraz hasło administratora (domyślnie: **admin / admin**). Kliknij **[Modify/Modyfikuj]** aby zmienić adres IP, tak jak pokazano to na rysunku :

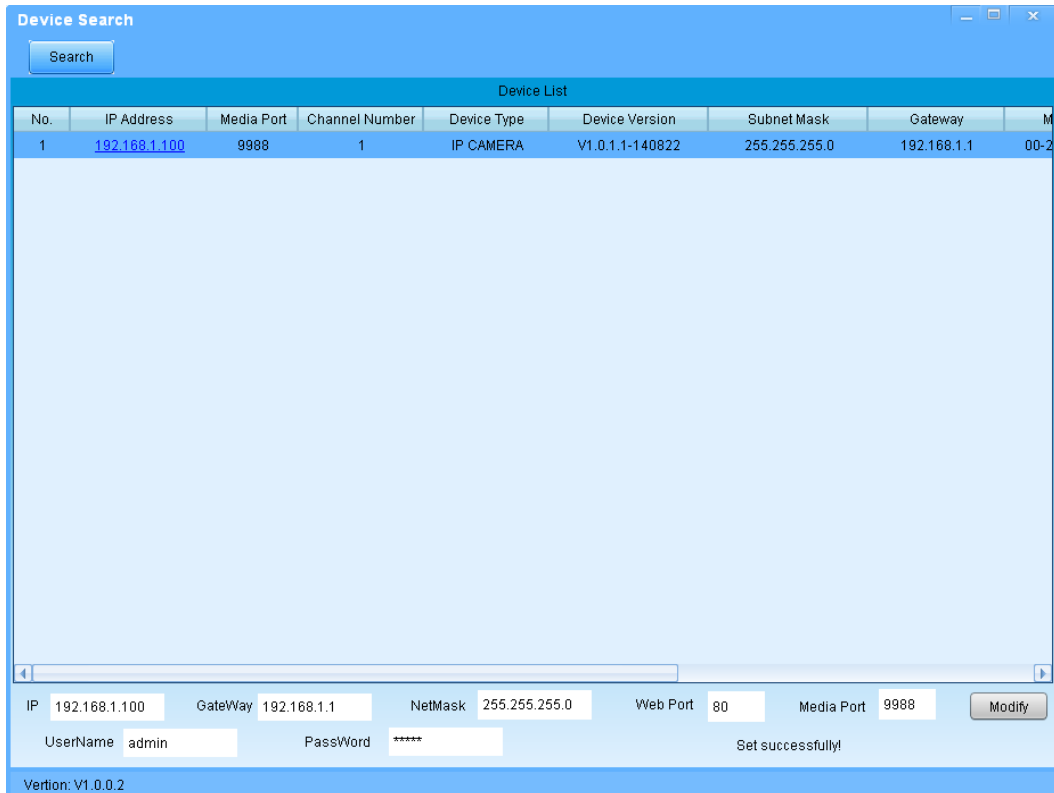

UWAGA! : Domyślny adres IP kamery to “**192.168.1.168**”, nazwa użytkownika: **admin**, hasło: **admin** , oraz port multimediiów: **9988**.

4.7. Kontrolka Active-X

Przy pierwszym połączeniu z kamerą IP przez przeglądarkę Internet Explorer konieczne jest pobranie i zainstalowanie wtyczki Active-X. Aby zainstalować wtyczki trzeba zmienić poziom bezpieczeństwa w przeglądarce. Wejść do ustawień IE [Narzędzia/opcje internetowe/zabezpieczenia/poziom niestandardowy] zmienić **“ActiveX kontrolki i wtyczki”** na **“włącz”**, jak na zamieszczonym obrazku. Dla bezpieczeństwa można przywrócić ustawienia standardowe zabezpieczeń, po połączeniu się z kamerą i wyświetleniu obrazu.

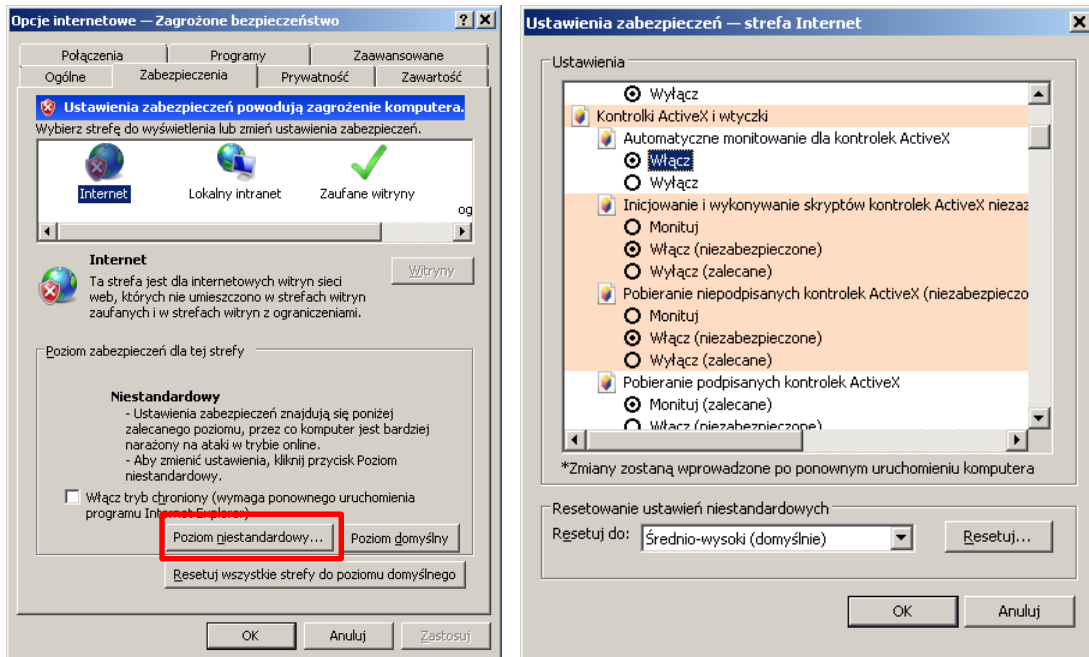

Instalacja wtyczki:

Wpisz adres kamery IP w pole adresowe przeglądarki internetowej. Instalacja kontrolki rozpocznie się automatycznie.



Pojawi się okno dialogowe instalacji wtyczki. Kliknij **“Zezwalaj / Instaluj”** aby rozpocząć instalację.

5. Konfiguracja kamery przez stronę WWW

5.1. Podgląd na żywo

Otwórz przeglądarkę internetową i wpisz adres (domyślnie: <http://192.168.1.168>). Pojawi się okno logowania jak poniżej:



W interfejsie logowania użytkownik może wybrać język, strumień wideo, a także jakość / płynność wyświetlanego obrazu wideo.

Należy wpisać nazwę użytkownika (domyślnie: **admin**) oraz hasło (domyślnie: **admin**) aby wyświetlić obraz na żywo, jak na obrazku poniżej:

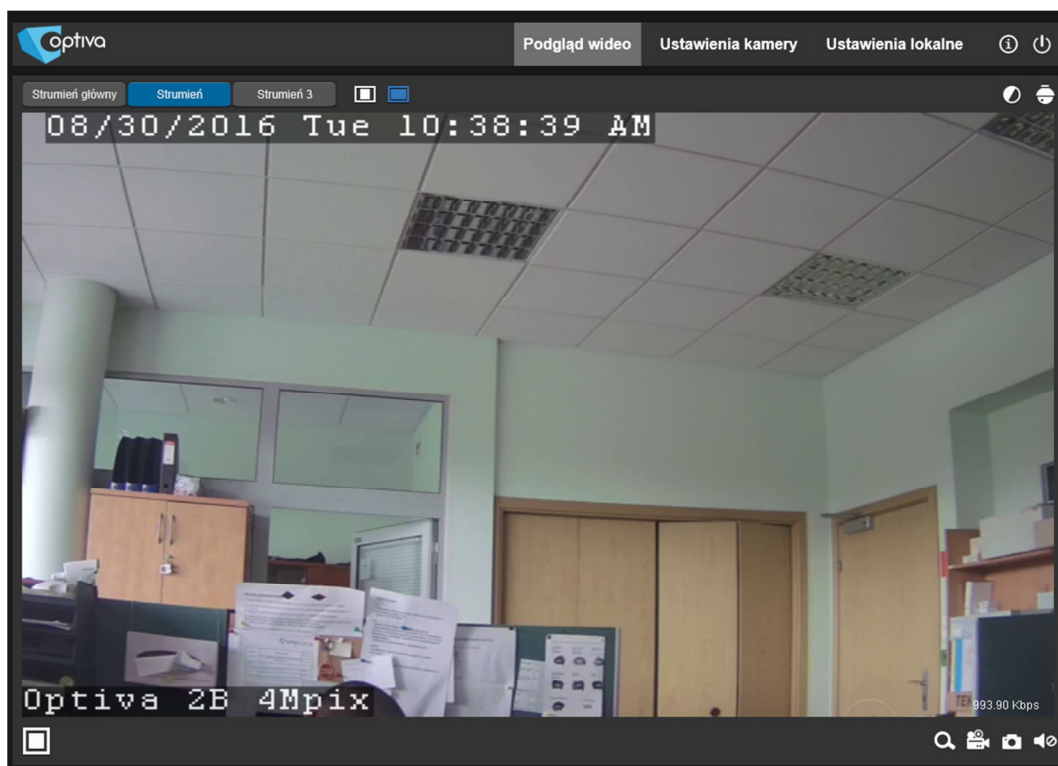



Zakładki dostępne w panelu www kamery:

Podgląd wideo	Pozwala wrócić do głównej strony kamery IP
Ustawienia kamery	Konfiguracja ustawień kamery
Ustawienia lokalne	Konfiguracja ustawień klienta – ścieżka i typ pliku dla zapisu klatek i wideo dostępnych z panelu głównego
	Wylogowanie i powrót do strony logowania użytkownika



Klawisze funkcyjne:

- 1 - uruchomienie podgląd wideo,
- 2 - zatrzymanie podglądu wideo (Stop),
- 3 – zoom cyfrowy (powiększenie)
- 4 - zapis wideo (start/stop),
- 5 - zapis klatki (obrazu),
- 6 - komunikacja głosowa/interkom (wymaga aktywnego wejścia / wyjścia audio w kamerze).

  włącz/wyłącz dźwięk (wymaga aktywnego wejścia / wyjścia audio w kamerze).

Po kliknięciu zakładki **Ustawienia lokalne** wyświetlone zostanie poniższe okno dialogowe:

Ustawienia lokalne

Folder nagrań	<input type="text" value="D:\IPCAMERA\Record"/> ...
Folder zapisu	<input type="text" value="D:\IPCAMERA\Download"/> ...
Folder obrazu	<input type="text" value="D:\IPCAMERA\Capture"/> ...
Typ pliku	<input type="text" value="AVI"/> <input type="button" value="v"/> Interwał <input type="text" value="10"/> Min

Z tego poziomu użytkownik może ustawić ścieżkę nagrywania wideo, ścieżkę pobierania plików nagrań, ścieżkę dla zapisu obrazków, typ pliku wideo, oraz interwał/wielkość pliku dla manualnego nagrywania wideo.

5.2. Konfiguracja kamery

Kliknij **Ustawienia kamery** aby otworzyć panel konfiguracyjny kamery IP – jak pokazano poniżej:

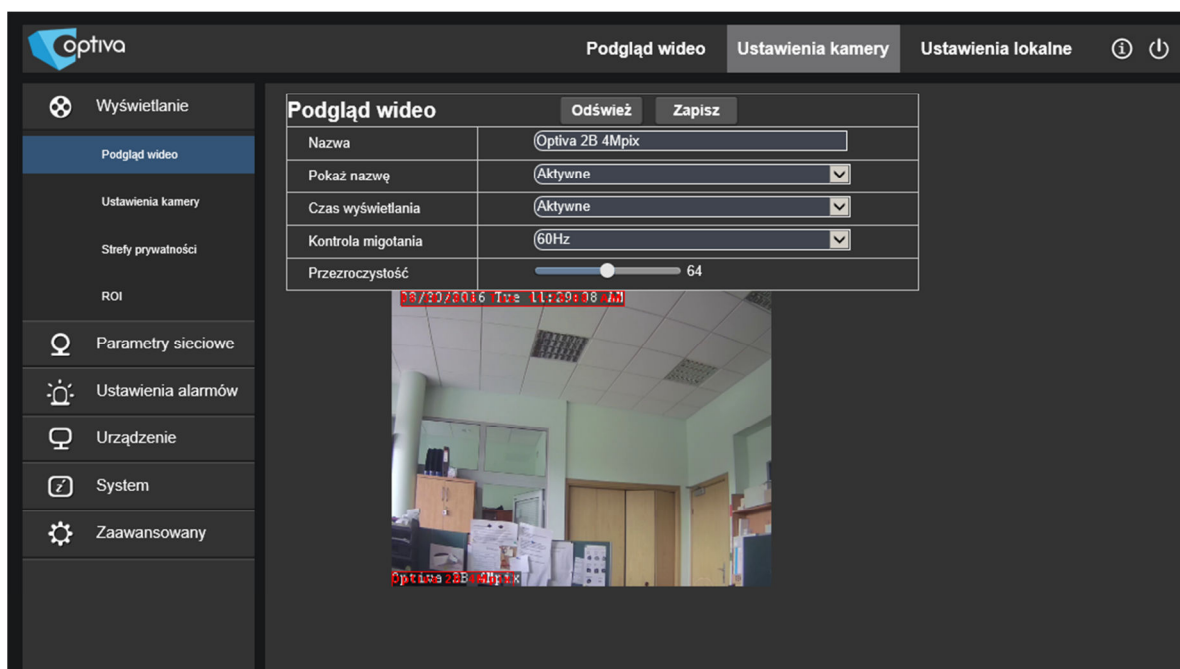

Funkcje poszczególnych sekcji konfiguracyjnych kamery zostaną dokładnie opisane w następnym rozdziale.

6. Opis panelu konfiguracyjnego kamery IP OPTIVA

6.1. Wyświetlanie

6.1.1. Podgląd wideo

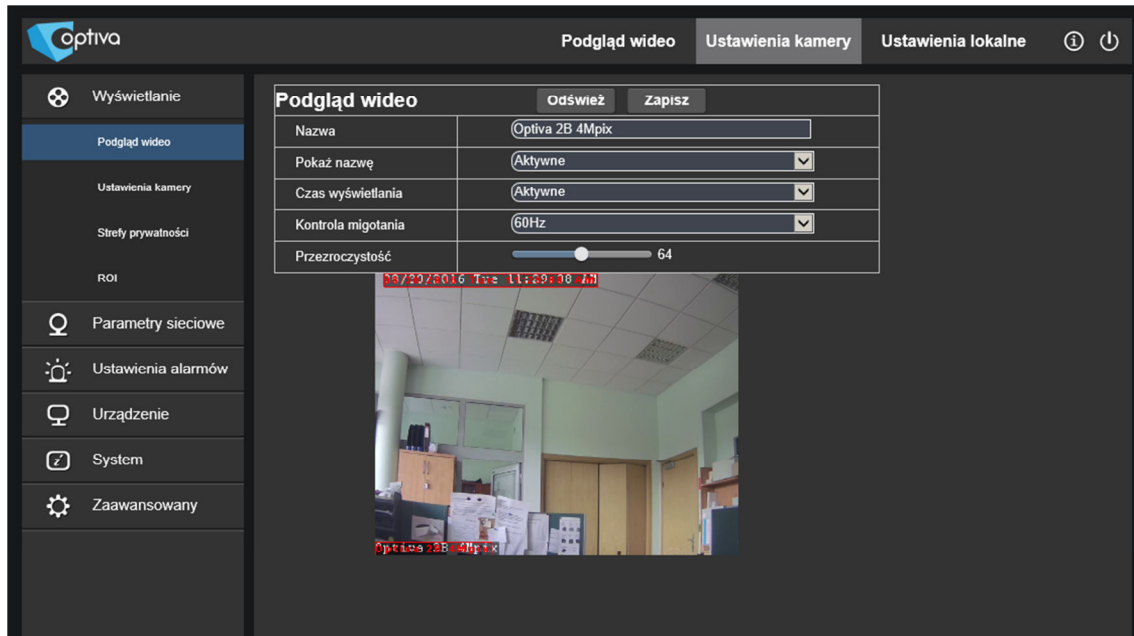

Nazwa: Wpisz nazwę dla konfigurowanej kamery IP,

Pokaż nazwę: Włącz \ wyłącz wyświetlanie nazwy kamer na obrazie wideo,

Wyświetl czas: Włącz \ wyłącz wyświetlanie daty i czasu na obrazie wideo,

Kontrola migania: Do wyboru 50Hz, 60Hz lub wyłączone (w przypadku występowania migotania na obrazie wybierz wartość odpowiadającą częstotliwości zasilania sieci),

Przezroczystość: Ustaw przezroczystość wyświetlanych na obrazie wideo informacji.

6.1.2. Ustawienia obrazu

Kliknij **【Wyświetlanie】** → **【Ustawienia obrazu】** aby wejść do sekcji jak poniżej:

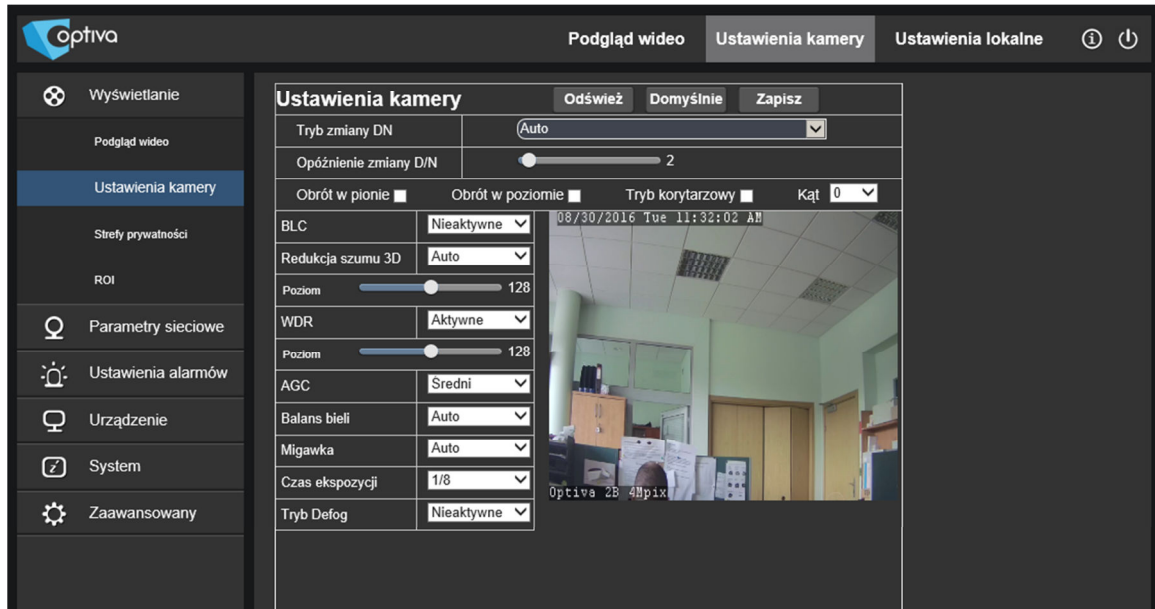

Tryb zmiany D/N: do wyboru tryb: Automatyczny (GPIO Auto), Wideo Auto, Tryb kolorowy oraz Tryb czarno-biały.

Opóźnienie zmiany D/N: Ustaw czas opóźnienia przełączenia trybu dzień / noc.

Obrót w pionie / poziomie: Obrót obrazu w pionie i poziomie
Tryb korytarzowy / Kąt: Obrót obrazu o 90° lub 180°

BLC: Włącz lub wyłącz funkcję BLC (kompensacji tylnego oświetlenia). Funkcja kompensacja tylnego oświetlenia jest przydatna w przypadku sceny gdzie obiekt jest rejestrowany na bardzo jasnym tle, jak np. przeszklone drzwi lub gdy obiekt obserwowany otoczony jest jasnym światłem.

Redukcja szumu 3D: Włącz (auto lub ręcznie) lub wyłącz redukcję szumów, powoduje elektroniczną korektę szumów na obrazie wideo. Domyślnie opcja jest ustawiona na Auto.

WDR: Włącz lub wyłącz funkcję WDR.
WDR to funkcja która pozwala dostrzec detale w scenie o kontrastowym oświetleniu, zarówno w zaciemnionej i rozjaśnionej części obrazu,

AGC: Ustaw poziom AGC (elektronicznego wzmocnienia poziomu sygnału wideo),

Balans bieli: wybierz tryb Auto, Ręcznie i Wewnątrz
Auto : Automatyczna optymalizacja barw kamery na podstawie bieżącej sceny
Ręcznie : Własna regulacja zawartości składowych tj. koloru: zielonego niebieskiego i czerwonego
Wewnątrz : Optymalizacja koloru dla warunków oświetlenia wewnętrznego.

Migawka: Tryb ręczny lub automatyczny. Domyślnie włączony tryb **Auto**, kamera dobiera czas migawki według bieżących warunków oświetlenia, tryb **Ręczny** pozwala dokładnie ustawić wartość czasu migawki.

Czas ekspozycji: Ustawia czas ekspozycji dla trybu ręcznego migawki, w przypadku trybu automatycznego określa dolną granicę czasu ekspozycji.

Tryb Defog: (Funkcja dostępna tylko w kamerach 4Mpix) Ustawia zwiększony kontrast w celu poprawy widoczności dla lekko zamglonego obrazu.

6.1.3. Strefy prywatności

Kliknij **【Wyświetlanie】** → **【Strefy Prywatności】** aby wejść do sekcji jak poniżej:

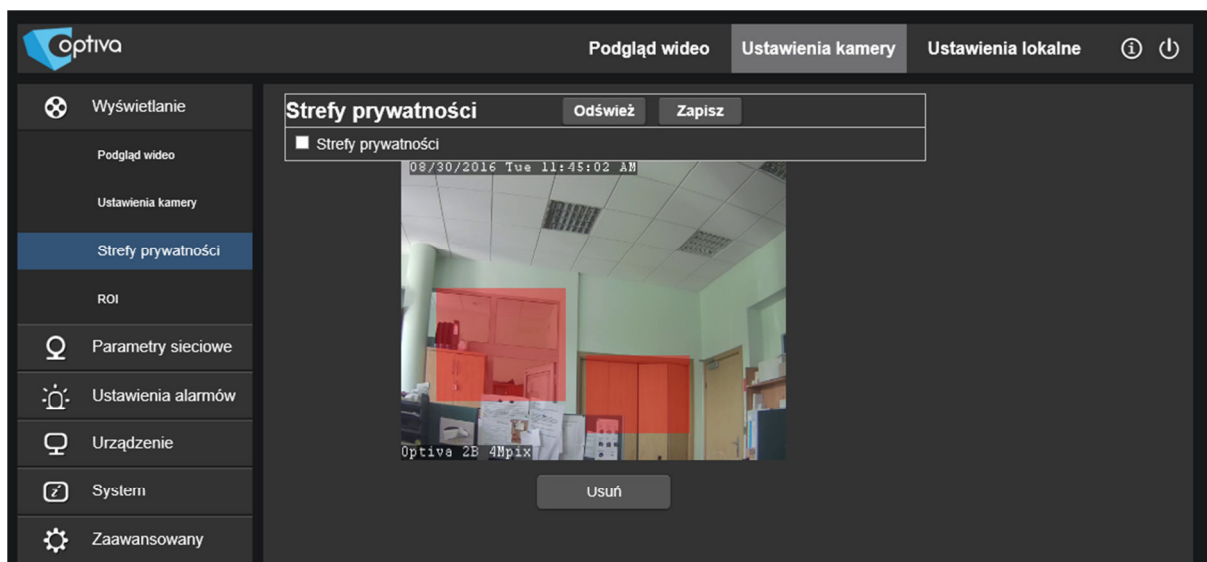

Strefy prywatności pozwalają zasłonić część obrazu zawierającą dane osobiste lub wrażliwe. W miejscu zasłonięcia nagrany materiał wideo będzie wypełniony jednolitym czarnym kolorem.

Ustawienie strefy prywatności:

1. Zaznacz / aktywuj obsługę stref prywatności,
2. Narysuj obszar strefy prywatności za pomocą myszki z wciśniętym lewym klawiszem,
3. Kliknij **Zapisz** aby zapisać ustawienia.

Usuwanie: kliknij **Odśwież**, wybierz strefę prywatności, kliknij **Usuń**, następnie kliknij **Zapisz**. Strefa zostanie usunięta.

6.1.4. Strefy prywatności

Kliknij **Wyświetlanie** → **ROI** aby wejść do sekcji jak poniżej:

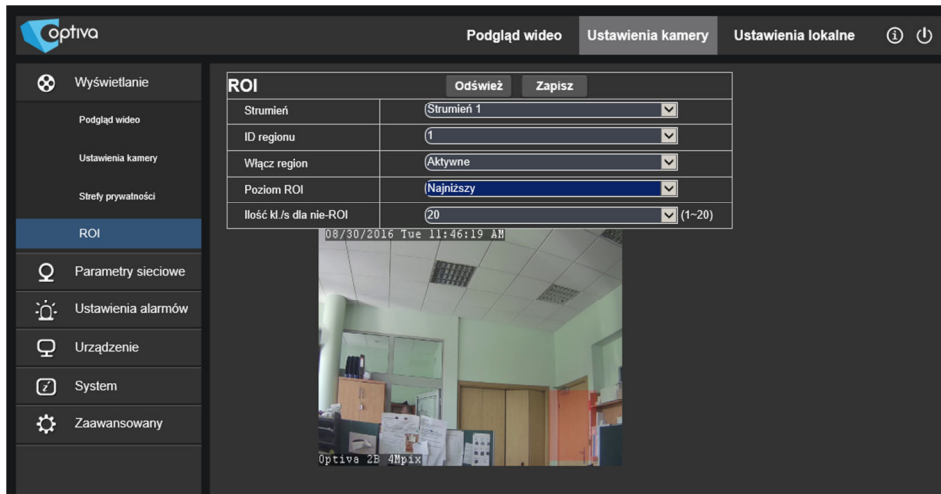

Funkcja ROI pozwala zdefiniować tkz. rejony zainteresowania (**R**egion **O**f Interest) polega to ustawieniu stref w których obraz jest kodowany z lepszą jakością (np.: przejścia, drzwi, itp.) i pozostałej części sceny gdzie jakość jest gorsza.

Wybór strefy polega na zakreśleniu obszaru za pomocą myszki i zapisaniu za pomocą klawisza **Zapisz**.

Strumień: wybór strumienia wideo którego dotyczyć będą ustawienia ROI.

ID rejonu: wybór obszaru ROI (można ustawić do 8 obszarów zainteresowania).

Włącz region: włączenie / wyłączenie wybranej strefy.

Poziom ROI: Rozróżnienie jakości obrazu w obszarze ROI i pozostałym.

Ilość kl./s dla nie-ROI: ustawienia ilości kl./s dla obszaru poza ROI.

6.2. Sieć

6.2.1. Ustawienia sieciowe

Kliknij **Sieć** → **Ustawienia sieciowe** aby wejść do sekcji jak poniżej:

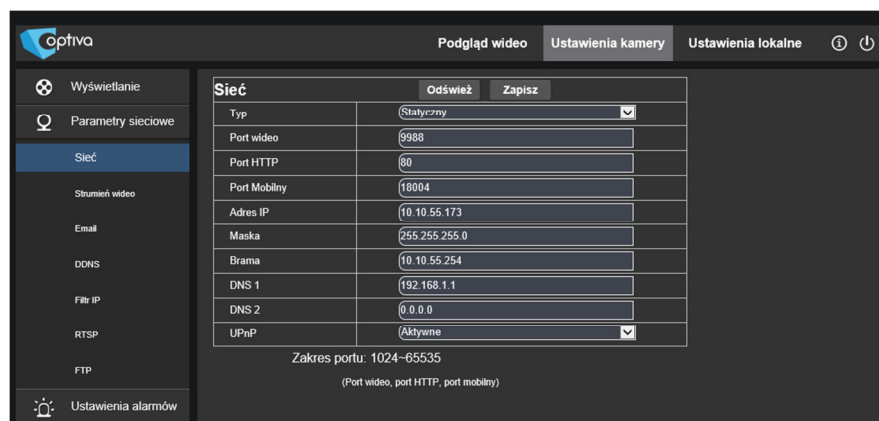

Typ: DHCP (adres IP kamery przyznawany automatycznie przez router) lub Statyczny adres IP (wpisywany ręcznie). Domyślnie wybrany adres statyczny,
Port wideo: port sieciowy do połączeń klienckich (np.: przez aplikację CMS),
Port HTTP: port WWW do połączeń przez przeglądarkę IE,
Port Mobilny: port połączeń z urządzeń mobilnych
Adres IP: adres IP kamery
Maska : maska podsieci
Brama: domyślna brama sieciowa (najczęściej wskazuje na router)
DNS1/DNS2: konfiguracja serwerów nazw domenowych DNS (wymagana w przypadku użycia funkcji Email, FTP, DDNS, itp.)
UPNP: Włącza lub wyłącza funkcję UPnP (pozwala na automatyczną konfiguracja routera obsługującego funkcję UPnP)
UWAGA! : Włączona funkcja UPnP wymaga aby użytkownik ustawił: port klienta, port sieciowy i port mobilny z zakresu 1024-65535.

6.2.2. Strumień wideo

Kliknij **【Sieć】** → **【Strumień wideo】** aby wejść do sekcji jak poniżej:

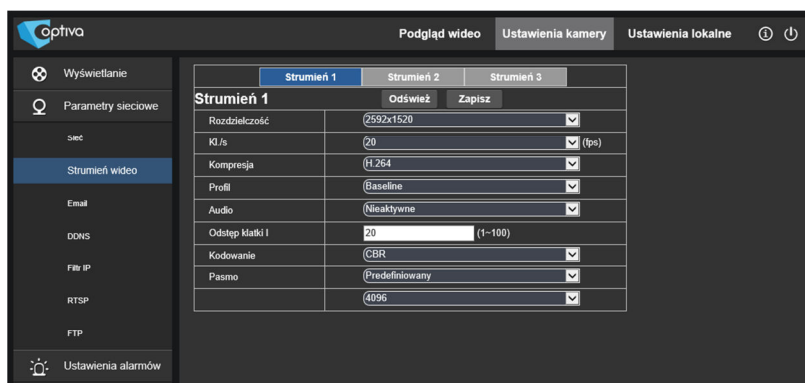

Wybór strumienia kamery: Strumień główny (Strumień 1), podstrumień (Strumień 2) i strumień mobilny (Strumień 3)

Dla wybranego strumienia użytkownik może ustawić rozdzielczość, ilość klatek, Interwał klatki I, rodzaj kodowania (CBR/VBR) oraz maksymalne pasmo.

Rozdzielczość: strumień główny (maks. 4Mpix), strumień pomocniczy (maks. 640×480), strumień mobilny (maks. 320×240),

Ilość klatek (kl./s): gdy migawka jest ustawiona na 50Hz lub Auto można wybrać maks. 25 kl./s; gdy migawka jest ustawiona na 60Hz, maks. 30kl./s.

Audio: włącz/wyłącz kodowanie audio (wymaga wejścia audio w kamerze)

Odstęp klatki I: Pozwala zmienić parametry kodowania H.264 w zakresie częstotliwości występowania klatki bazowej,

Kodowanie: Ustawienia trybu kodowania H.264, do wybrania: stałe pasmo (CBR) lub stałą jakość (VBR).

Pasmo: Określa pasmo dla trybu CBR lub maksymalne pasmo dla tryb VBR – można wybrać z predefiniowanych wartości lub wprowadzić własną (użytkownika).

6.2.3. Email

Kliknij **【Sieć】** → **【Email】** aby wejść do sekcji jak poniżej:



Email	
Email	Aktywne
SSL	Aktywne
Port SMTP	25
SMTP Server	smtp.gmail.com
Adres nadawcy	kamera14@gmail.com
Hasło nadawcy
Adres odbiorcy	system_wideo@gmail.com
Interwał	5Min

Skonfigurowanie konta E-mail pozwala w połączeniu z funkcją alarmu (np.: detekcja ruchu) na przesyłanie obrazu jako załącznik wiadomości e-mail w momencie wystąpienia zdarzenia alarmowego.

Email: włącz / wyłącz obsługę konta e-mail,

SSL: włącz / wyłącz szyfrowanie SSL (jeśli wymagane jest przez serwer pocztowy),

Port SMTP: port usługi e-mail (konfiguracja serwera SMTP), domyślnie 25,

Serwer SMTP: Wprowadź adres serwera E-mail (serwera SMTP),

E-mail nadawcy: Adres nadawcy wiadomości e-mail,

Hasło nadawcy: Hasło nadawcy e-mail,

Adres odbiorcy: Adres odbiorcy wiadomości e-mail,

Interwał: wybierz odstęp ponownego wysyłania wiadomości dla tego samego zdarzenia (1min, 3min, 5min, 10min)

6.2.4. DDNS

Kliknij **【Sieć】** → **【DDNS】** aby wejść do sekcji jak poniżej:

W przypadku połączenia internetowego ze zmiennym adresem IP uruchomienie usługi DDNS pozwala łączyć się za pomocą stałej nazwy domenowej (wymaga konta na usłudze NO-IP, CHANGEIP lub 3322).

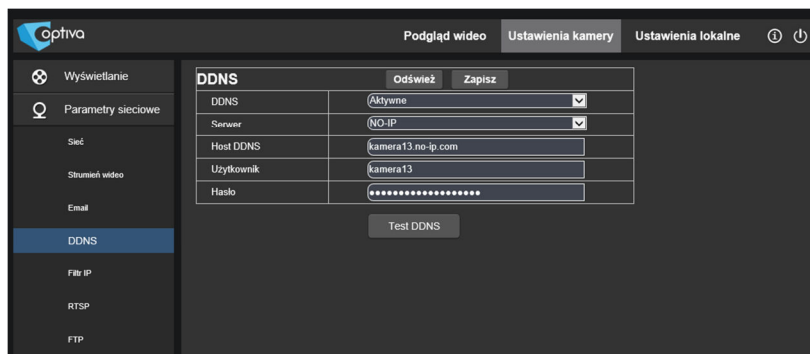

DDNS	
DDNS	Aktywne
Serwer	NO-IP
Host DDNS	kamera13.no-ip.com
Użytkownik	kamera13
Hasło

- DDNS:** włącz / wyłącz obsługę DDNS,
Serwer: wybór dostawcy DDNS (NO-IP, CHANGEIP lub 3322),
Nazwa Hosta: wybrana nazwa domenowa dla kamery IP (dostępna na koncie dostawcy DDNS),
Nazwa Użytkownika : nazwa użytkownika dla wybranego dostawcy DDNS,
Hasło : hasło użytkownika do logowania do serwisu DDNS.
Test DDNS: sprawdzenie poprawności konfiguracji usługi DDNS

6.2.5. Filtr IP

Kliknij **【Sieć】** → **【Filtr IP】** aby wejść do sekcji jak poniżej:

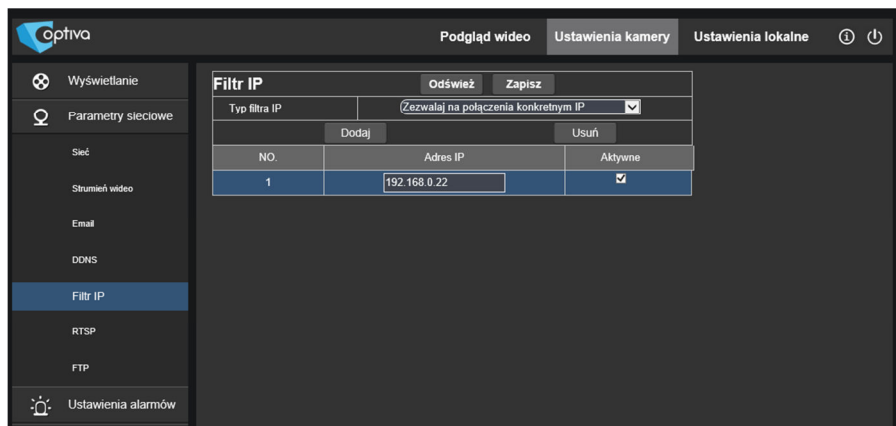

Funkcja pozwala blokować lub zezwalać na połączenia z wybranych adresów IP – do wyboru są trzy opcje: **Zezwalaj wszystkim IP na połączenia**, **Zezwalaj na połączenia konkretnych IP** lub **Blokuj adresy IP**.

Dodaj: dodaje określony adres IP do listy dozwolonych lub blokowanych adresów IP.

Usuń: Usuń wybrane adresy IP z listy.

6.2.6. RTSP

Kliknij **【Sieć】** → **【RTSP】** aby wejść do sekcji jak poniżej:

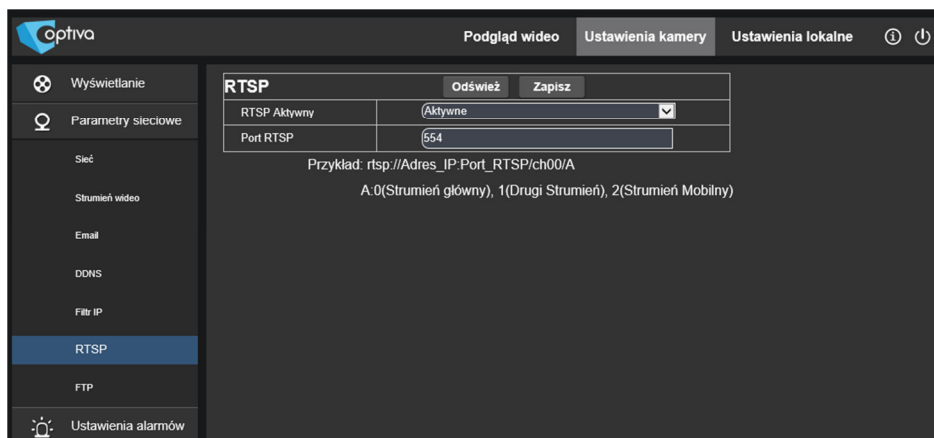

RTSP: włącz / wyłącz obsługę strumieniowania w formacie RTSP, domyślnie aktywne.

Port RTSP: Port dla transmisji RTSP. Wartość domyślna to 554. Wartość może być ustawiona z zakresu 1024-65535. Po wprowadzeniu zmian, urządzenie zostanie uruchomione ponownie

Łączenie z poszczególnymi strumieniami wideo przez RTSP :

rtsp://IP:Port/A

IP: Adres IP urządzenia

Port : port RTSP urządzenia

A:0,1,2....., (0 odnosi się do strumienia głównego, 1 odnosi się do podstrumienia, 2 odnosi się do strumienia mobilnego.)

6.2.7. FTP

Kliknij **【Sieć】** → **【FTP】** aby wejść do sekcji jak poniżej:

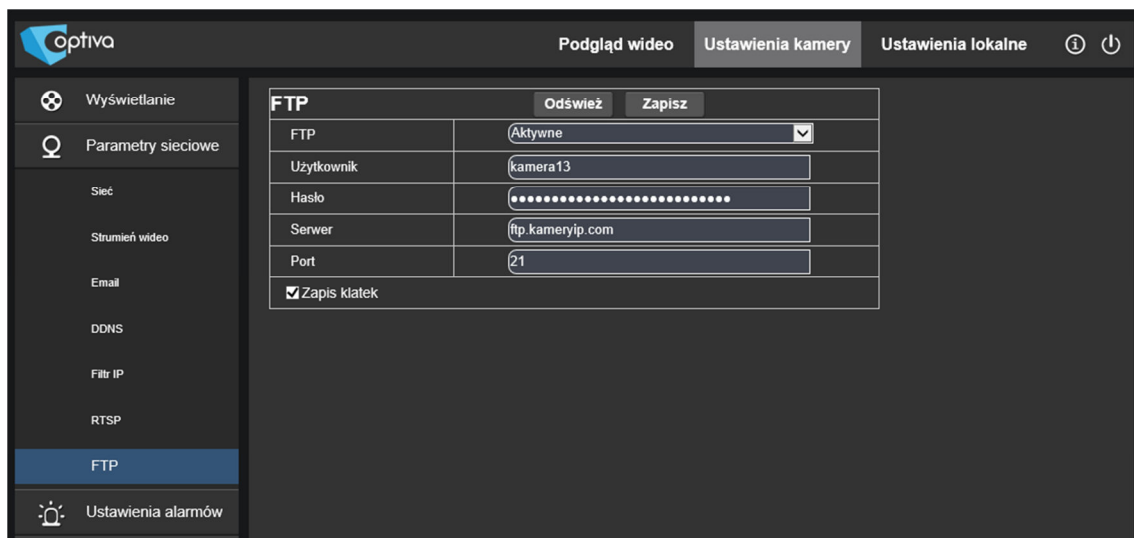

Skonfigurowanie serwera FTP pozwala w połączeniu z funkcją alarmu (np.: detekcja ruchu) na zapis obrazu lub plików wideo bezpośrednio na serwerze FTP.

FTP: włącz / wyłącz obsługę serwera FTP,

Nazwa Użytkownika: Nazwa użytkownika serwera FTP (musi mieć na serwerze FTP uprawnienia do zapisu plików),

Hasło: Hasło użytkownika serwera FTP,

Serwer: Adres IP serwera FTP,

Port: Port usługi FTP, domyślnie 21,

Zapisz klatek: Wybierz aby zapisywać obrazy (klatki),

Transfer wideo: Wybierz aby zapisywać wideo (tylko wybrane modele kamer).

6.2.8. IEEE 802.1x

Kliknij **【Sieć】** → **【IEEE】** aby wejść do sekcji jak poniżej:

Włącza obsługę standard uwierzytelnienia IEEE 802.1x (tylko wybrane modele kamer).

6.3. Alarm

6.3.1. Detekcja ruchu

Kliknij **Alarm** → **Detekcja ruchu** aby wejść do sekcji jak poniżej:

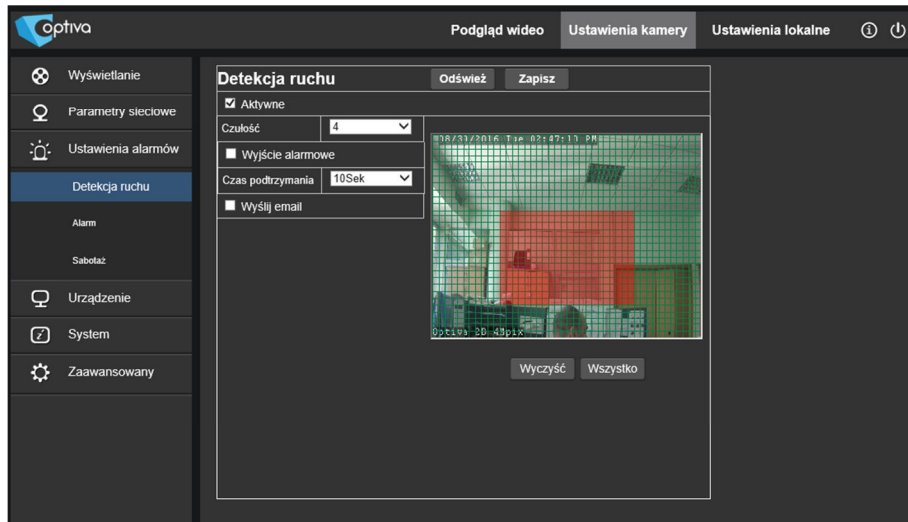

Konfiguracja detekcji ruchu:

1. Kliknij **Aktywuj** aby włączyć detekcję ruchu,
 2. Zaznacz obszar detekcji za pomocą myszy,
 3. Ustaw czułość detekcji ruchu. Zakres: 1~8. Wyższa wartość wskazuje na wyższą czułość detekcji – mniejsza zmiana w scenie spowoduje aktywowanie alarmu.
 4. **Wyślij Email** przy poprawnym skonfigurowaniu serwera SMTP, po wykryciu zdarzenia detekcji ruchu wysła email z załącznikiem w postaci obrazu (pliku JPEG) na wskazany adres odbiorcy.
 5. Kliknij **Zapisz** aby zapisać wprowadzone zmiany.
- Gdy detekcja ruchu jest uruchomiona, w obrazie wideo przy połączeniu na żywo, przez przeglądarkę IE pojawi się zielona litera "M".

6.3.2. Sabotaż

Kliknij **Alarm** → **Sabotaż** aby przejść do strony jak poniżej:

Detekcja sabotażu, powoduje wysłanie e-maila alarmowego w przypadku całkowitej zmiany treści obserwowanej sceny czyli np.: zasłonięcia obiektywu lub obrócenia kamery.

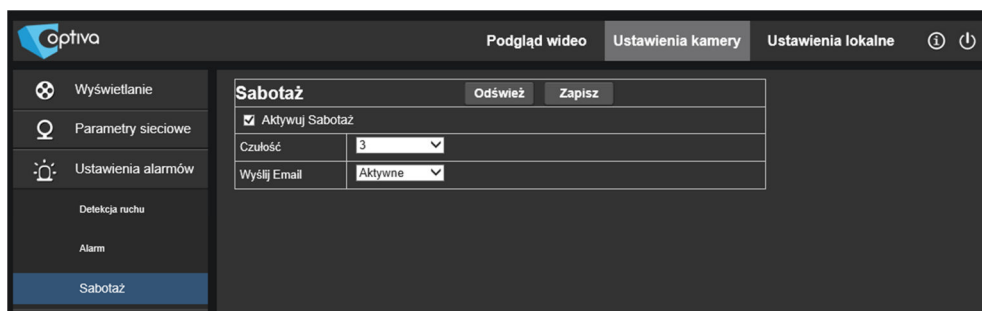

6.4. Urządzenie

6.4.1. Zdarzenia

Kliknij **【Urządzenie】** → **【Zdarzenia】** aby wejść do sekcji jak poniżej:

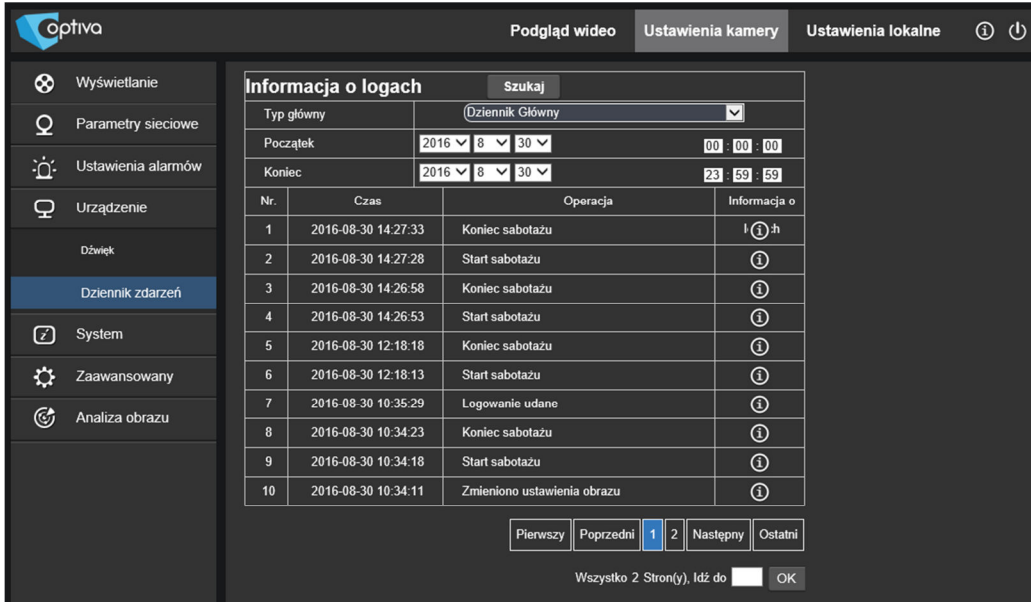

Nr.	Czas	Operacja	Informacja o
1	2016-08-30 14:27:33	Koniec sabotażu	h
2	2016-08-30 14:27:28	Start sabotażu	
3	2016-08-30 14:26:58	Koniec sabotażu	
4	2016-08-30 14:26:53	Start sabotażu	
5	2016-08-30 12:18:18	Koniec sabotażu	
6	2016-08-30 12:18:13	Start sabotażu	
7	2016-08-30 10:35:29	Logowanie udane	
8	2016-08-30 10:34:23	Koniec sabotażu	
9	2016-08-30 10:34:18	Start sabotażu	
10	2016-08-30 10:34:11	Zmieniono ustawienia obrazu	

Typ Zdarzeń: zdarzenia podzielone są na kategorie: systemowe, zmiana ustawień, alarmowe, można także wyświetlić wszystkie zdarzenia z urządzenia.

Aby wyszukać zdarzenia należy podać początku i koniec interesującego nas zakresu czasu,

Kliknij **Szukaj** aby wyświetlić szukane zdarzenia,

Kliknij **Usuń** aby skasować zapisane w urządzeniu zdarzenia,

Kliknij **Odśwież** aby lista zdarzeń wybranych według wcześniej określonych kryteriów została odświeżona.

6.4.2. Audio

Kliknij **【Urządzenie】** → **【Audio】** aby wejść do sekcji jak poniżej:

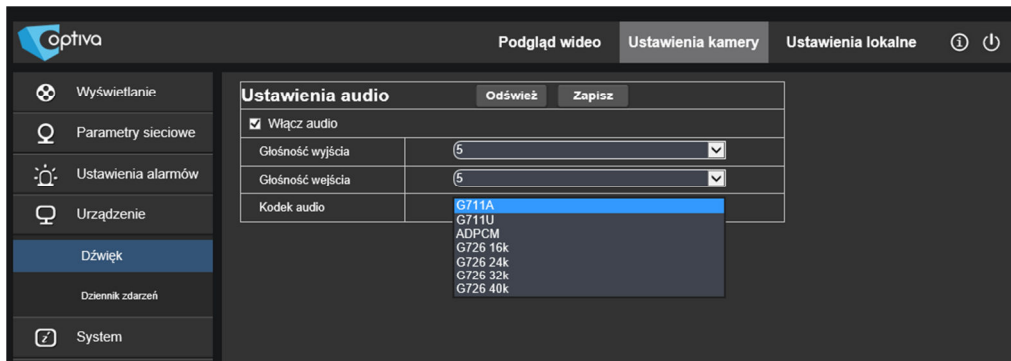

Konfiguracja Audio (wymaga kamery z wejściami / wyjściami audio):

Kliknij **Włącz Audio** aby aktywować opcję obsługi dźwięku w kamerze. Dodatkowo można wyregulować głośność wejścia i wyjścia (w skali 1~10) oraz kodek dźwięku. Po wprowadzeniu ustawień kliknij **Zapisz**, aby zapisać ustawienia.

6.5. System

6.5.1. Data/Czas

Kliknij **System** → **Data/Czas** aby wejść do sekcji jak poniżej:

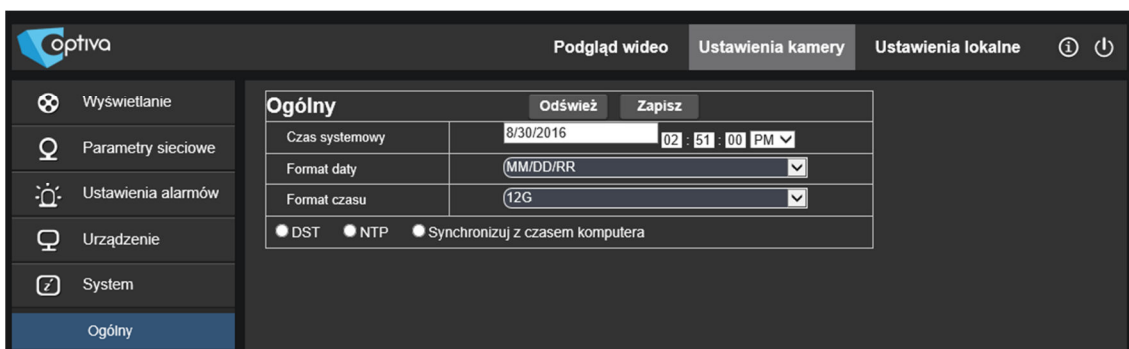

W tym oknie ustaw datę, czas i format daty/czasu kamery. Po wprowadzeniu zmian, należy kliknąć **Zapisz**, aby zachować ustawienia.

Czas kamery może być zsynchronizowany na trzy sposoby:

DST: Zmiana czasu na letni/zimowy według podanej daty.

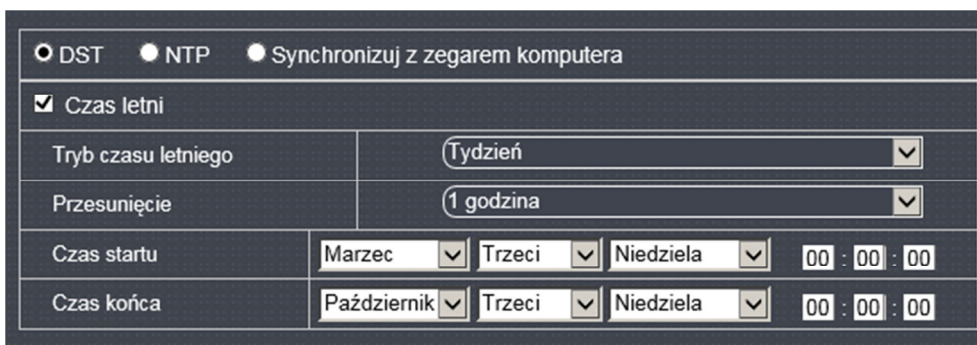

NTP: Synchronizacja czasu z serwerem NTP. Wpisz adres serwera NTP, wybierz strefę czasową, a następnie kliknij **Zapisz**. Czas systemowy zostanie automatycznie zsynchronizowany z serwerem NTP.

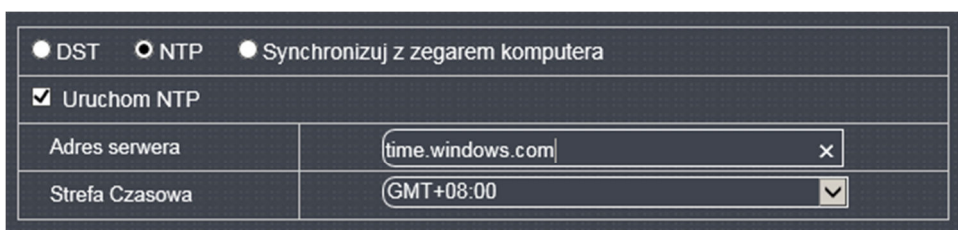

Synchronizuj z zegarem komputerowym: Czas systemowy kamery zostanie zsynchronizowany z czasem komputera PC.

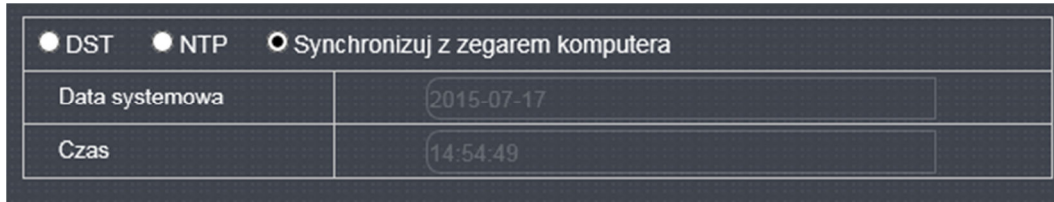

6.5.2. Użytkownicy

Kliknij **【System】** → **【Użytkownicy】** aby wejść do sekcji jak poniżej:



Nr.	Użytkownik	Hasło	Aktywny
1	admin	Aktywne	Aktywne
2	user1	Nieaktywne	Nieaktywne
3	user2	Nieaktywne	Nieaktywne
4	user3	Nieaktywne	Nieaktywne
5	user4	Nieaktywne	Nieaktywne
6	user5	Nieaktywne	Nieaktywne
7	user6	Nieaktywne	Nieaktywne

Uprawnienia użytkowników

- Parametr
- Podgląd wideo

W tej sekcji możliwe jest ustawienie i aktywacja kont użytkowników, odpowiadających im haseł oraz poziomu dostępu dla użytkowników.

6.5.3. Info

Kliknij **【System】** → **【Informacje】** aby wejść do sekcji jak poniżej:



Parametr	Wartość
Nazwa Urządzenia	CH292H3_16M
ID urządzenia	000000
Typ urządzenia	IP CAMERA
Wersja urządzenia	RS_CM_127B
Wersja oprogramowania	V2.0.1.0_160612
Wersja IE	V1.0.2.56_160612
MAC adres	00-23-63-61-44-3E

Wyświetlone zostają informacje o urządzeniu takie jak jego typ, MAC adres, wersja oprogramowania firmware itd.

6.6. Zaawansowane

6.6.1. Aktualizacja Firmware

Kliknij **【Zaawansowane】** → **【Aktualizacja Firmware】** aby wejść do sekcji jak poniżej:

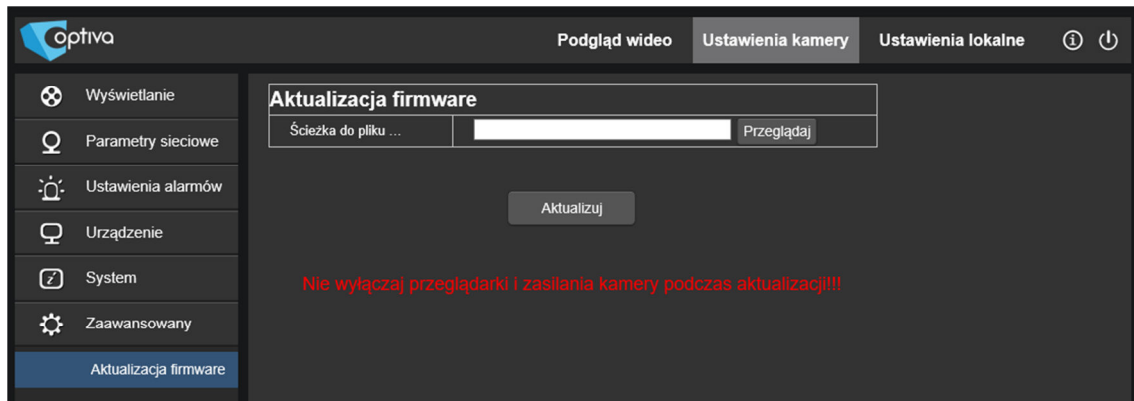

W sekcji **Aktualizacja oprogramowania** wybieramy **Skanuj** aby wybrać plik firmware klikamy **Uaktualnij** spowoduje automatyczną aktualizację. Jeśli plik aktualizacji nie odpowiada urządzeniu, aktualizacja nie uda się.

UWAGA!: Aktualizacja oprogramowania może trwać do 5 minut. Nie wyłączaj zasilania ani sieci podczas aktualizacji.

6.6.2. Wczytaj domyślne

Kliknij **【Zaawansowane】** → **【Wczytaj domyślne】** aby wejść do sekcji jak poniżej:



W sekcji **Wczytaj domyślne** wybierz te elementy konfiguracji kamery, które chcesz przywrócić do ustawień domyślnych (pierwotna konfiguracja producenta).

6.6.3. Konserwacja

Kliknij **【Zaawansowane】** → **【Konserwacja】** aby wejść do sekcji jak poniżej:



W sekcji **Konserwacja** możliwe jest ustawienie cyklicznego autorestartu kamery według podanej daty i czasu.

7. Dodatek 1 – Przekierowanie portów na routerze

W przypadku połączeń zdalnych do kamery z sieci WAN (np.: z Internetu), konieczne jest otwarcie portów HTTP (domyślnie: 80) sieciowy (domyślnie: 8000) oraz klienta (domyślnie: 9988) dla kamery IP.

Poniżej przykładowa konfiguracja na przykładzie routera Linksys / Cisco:

Domyślny adres IP kamery OPTIVA to 192.168.1.168, port sieciowy to 8000 port klienta to 9988 (konfiguracja dla połączeń z poziomu klienta CMS), dodatkowo wymagany jest port 80, jeśli chcemy łączyć się z kamerą przez przeglądarkę WWW.

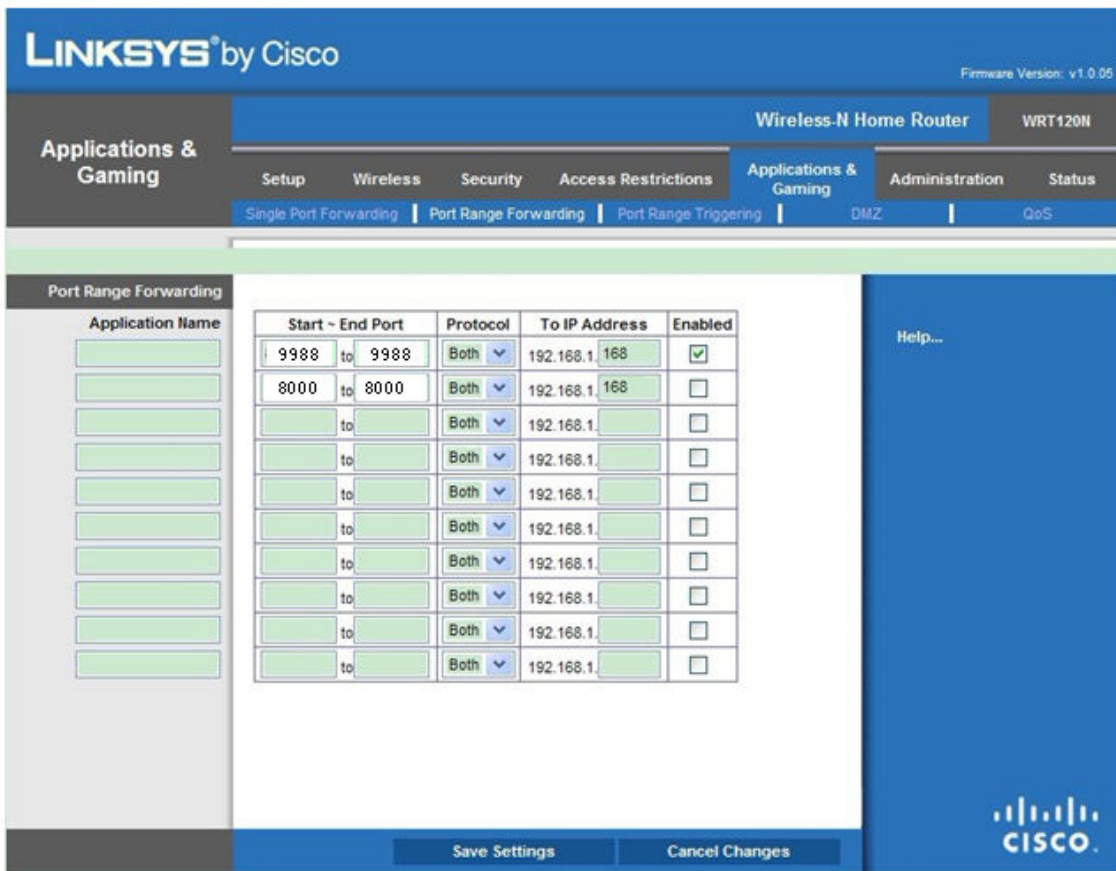

The screenshot shows the 'Port Range Forwarding' configuration page on a Linksys by Cisco router. The page title is 'LINKSYS by Cisco' and the firmware version is 'v1.0.05'. The router model is 'Wireless-N Home Router WRT120N'. The navigation menu includes 'Applications & Gaming', 'Setup', 'Wireless', 'Security', 'Access Restrictions', 'Applications & Gaming', 'Administration', and 'Status'. The 'Applications & Gaming' menu is expanded to show 'Single Port Forwarding', 'Port Range Forwarding', and 'Port Range Triggering'. The 'Port Range Forwarding' section is active, displaying a table of port forwarding rules.

Application Name	Start ~ End Port	Protocol	To IP Address	Enabled
	9988 to 9988	Both	192.168.1.168	<input checked="" type="checkbox"/>
	8000 to 8000	Both	192.168.1.168	<input type="checkbox"/>
		Both	192.168.1.	<input type="checkbox"/>
		Both	192.168.1.	<input type="checkbox"/>
		Both	192.168.1.	<input type="checkbox"/>
		Both	192.168.1.	<input type="checkbox"/>
		Both	192.168.1.	<input type="checkbox"/>
		Both	192.168.1.	<input type="checkbox"/>
		Both	192.168.1.	<input type="checkbox"/>
		Both	192.168.1.	<input type="checkbox"/>
		Both	192.168.1.	<input type="checkbox"/>
		Both	192.168.1.	<input type="checkbox"/>

At the bottom of the page, there are buttons for 'Save Settings' and 'Cancel Changes'. A 'Help...' link is also visible on the right side.







**Dystrybutorem urządzeń OPTIVA jest firma:
Volta Sp. z o.o.
ul. Jutrzenki 94, 02-230 Warszawa
www.volta.com.pl**

Salony firmowe:

Bydgoszcz: 052 515 60 31
Gdańsk: 058 511 02 91
Katowice: 032 730 22 03
Kraków: 012 650 20 01
Lublin: 081 747 98 71
Łódź: 042 678 12 41
Poznań: 061 830 64 14
Szczecin: 091 482 08 30
Warszawa: 022 572 90 21
Wrocław: 071 349 24 89
Rzeszów: 017 865 45 87

Copyright © 2015 Volta. All rights reserved. Wersja 1.2