



Instrukcja obsługi i montażu wideo monitora OR-VID-VT-1027MV



❗ Przed rozpoczęciem korzystania z urządzenia, należy dokładnie zapoznać się z niniejszą instrukcją obsługi oraz zachować ją na przyszłość. Samodzielny montaż i uruchomienie urządzenia jest możliwe pod warunkiem posiadania przez montażystę podstawowej wiedzy z zakresu elektroniki i używania odpowiednich narzędzi. Niemniej zalecane jest dokonanie montażu urządzenia przez wykwalifikowany personel. Dokonanie samodzielnych napraw i modyfikacji skutkuje utratą gwarancji. Producent nie odpowiada za uszkodzenia mogące wyniknąć z nieprawidłowego montażu czy eksploatacji urządzenia.

1. Elementy i funkcje

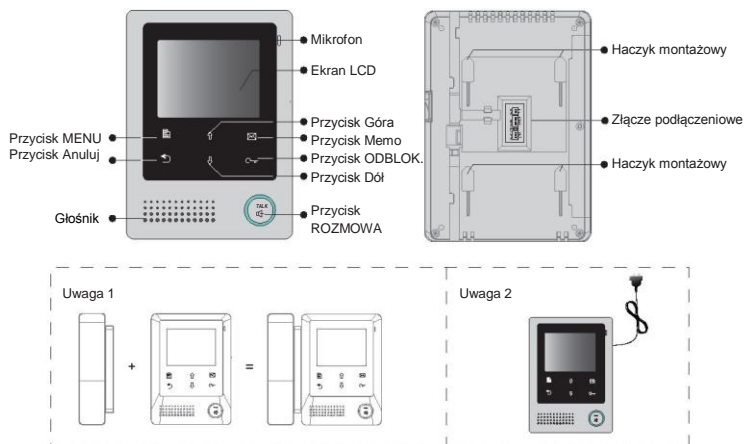

Uwaga: 1. Możliwa jest komunikacja bezsłuchawkowa lub opcjonalnie poprzez słuchawkę OR-VID-VT-1027UV (element wyposażenia dodatkowego).

Główne funkcje

Ekran LCD	Wyświetla obraz gościa
Przycisk odblokowania	Naciśnij, aby otworzyć drzwi
Przycisk Góra	Naciśnij, aby przejść wyżej lub zwiększyć wartość
Przycisk Dół	Naciśnij, aby przejść niżej lub zmniejszyć wartość
Przycisk Memo	Naciśnij, aby obejrzeć zapisane obrazy (opcja niedostępna)
Przycisk Rozmowa/Podgląd	Naciśnij, aby komunikować się z gościem. Naciśnij w trybie czuwania, w celu podglądu (LED miga po otrzymaniu wezwania)
Przycisk Menu	Naciśnij dwukrotnie, aby otworzyć menu skrótów
Przycisk Anuluj	Naciśnij, aby anulować operację
Mikrofon	Odbiera głos użytkownika
Haczyk montażowy	Zaczepy do zawieszenia monitora
Złącze	Złącze podłączeniowe
Głośnik	Przekazuje głos gościa

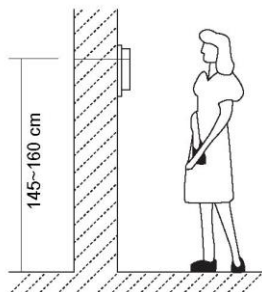
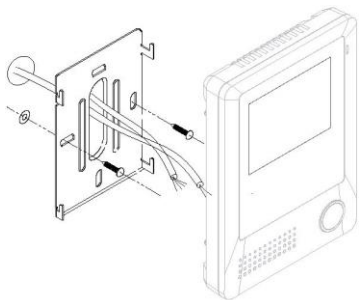

2. Montaż monitora



Sposób instalacji:

- Monitor wewnętrzny mocuje się zwykle na wysokości 145–160 cm, niemniej jego położenie można dostosować do indywidualnych potrzeb.
- Umocuj śruby w ścianie, aby zawiesić ramkę montażową.
- Do gniazd znajdujących się na odwróceniu monitora podłącz przewody zgodnie ze schematem podłączenia.
- Umieść monitor stabilnie na ramce.





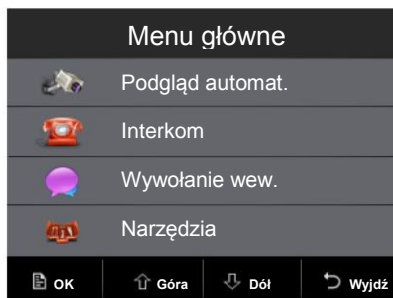

3. Menu główne

Menu główne to punkt wyjścia dla korzystania ze wszystkich aplikacji na monitorze. Aby otworzyć Menu główne, dotknij klawisz „ Menu”, ekran wyświetli pełen kalendarz, wybierz ponownie klawisz „ Menu”, a wyświetli się menu główne.



Aktualna data

Aktualna godzina

- Uwaga:
1. Naciśnij przycisk  / , aby obejrzeć poprzedni/następny kalendarz
 2. Ikona  oznacza, że oświetlenie ustawiono na 1 lub 2 (patrz cz. 9->oświetlenie). Zmiana ikony  na  (konieczne podłączenie OR-VID-VT-1011ME) oznacza działające oświetlenie, naciśnij przycisk  **Odblokuj**, aby wyłączyć światło.

: Ikona wyświetla się, jeśli zapisane obrazy nie zostały obejrzone (opcja niedostępna).

4. Okablowanie systemu

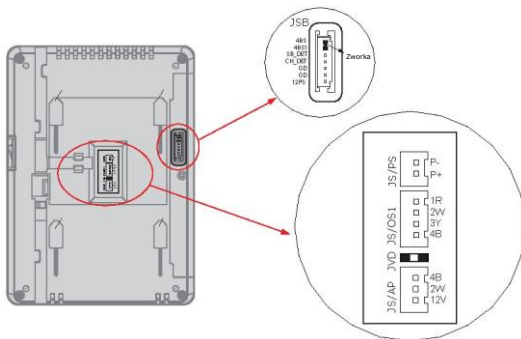

1) JS/PS: Złącze zasilania.

2) JVD: stosowany do ustawień impedancji wideo. Jeśli zainstalowano tylko jeden monitor, pozostaw zworkę. Jeśli zainstalowano wiele monitorów, upewnij się, że zdjęto wszystkie JVD monitorów prócz ostatniego.

3) JS/AP: Złącze wideo unifonu (OR-VID-VT-1027UV)

4) JS/OS1: Złącze furtki

- **1R** (czerwony): Plus zasilania. +12 V obecny podczas wezwania lub podglądu furtki.
- **2W** (biały): Minus zasilania (Uziemienie).
- **3Y** (żółty): Sygnał obrazu (Sygnał wideo).
- **4B** (czarny): Rozmowa i sygnał kontrolny (Sygnał audio).

5) JSB: Złącze dodatkowej słuchawki (należy zdjąć zworkę)

Połączenie podstawowe

Nie powinno się prowadzić przewodów wideodomofonu w jednym kablu z przewodami innych instalacji np. dzwonka, alarmu itp. Wszelkie przewody energetyczne i telekomunikacyjne emitujące silne pola magnetyczne (np. kolumny głośnikowe, odbiorniki telewizyjne) będące w bezpośrednim kontakcie z przewodami łączącymi panel zewnętrzny z monitorem mogą wpłynąć niekorzystnie na działanie zestawu.

Przewód łączący moduł zewnętrzny (kamerę) z monitorem powinien wynosić:
do 30 m – czteryżyłowy (linka) o przekroju 0,5 mm²
od 30 do 80 m – zalecany jest dla sygnału VIDEO i GND przewód koncentryczny 75Ω oraz 2x1mm² (linka dla sygnału POWER i AUDIO).

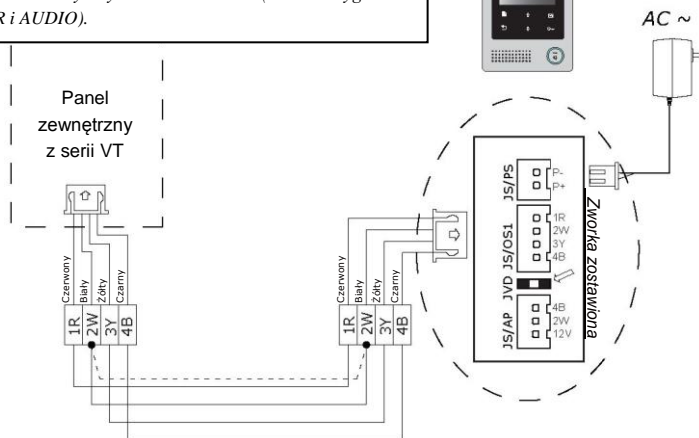

Dodawanie monitorów

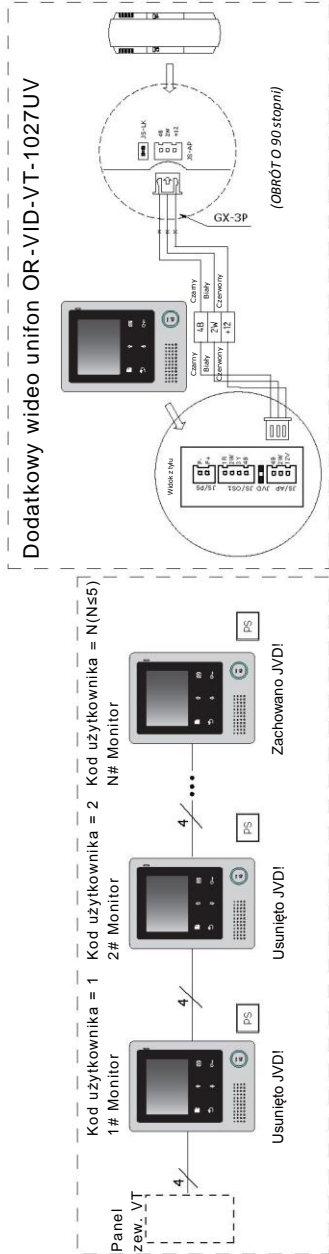
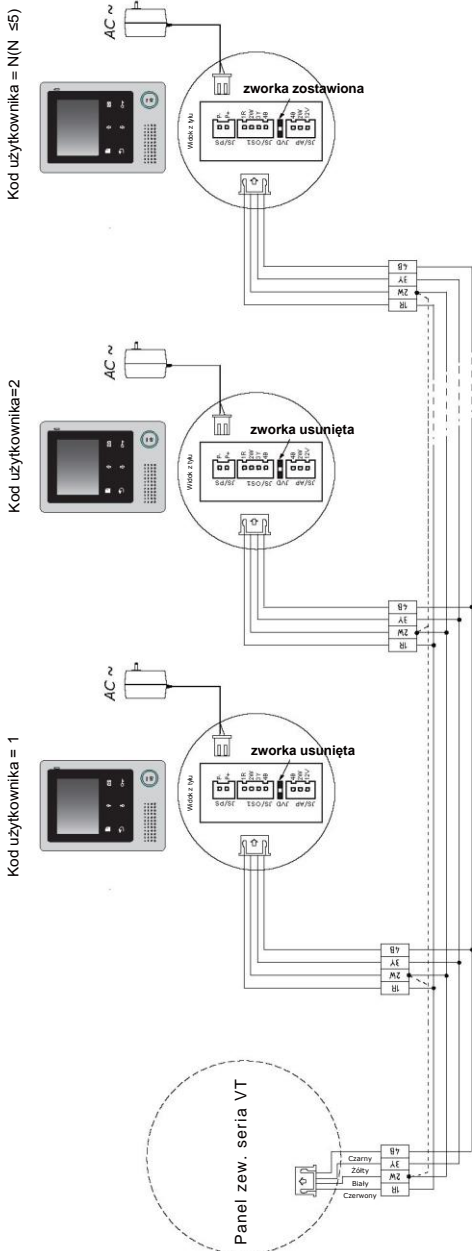

Dodawanie wielu monitorów za pomocą OR-VID-VT-1011MM (element wyposażenia dodatkowego)

Szczegółowe informacje w instrukcji obsługi OR-VID-VT-1011MM.

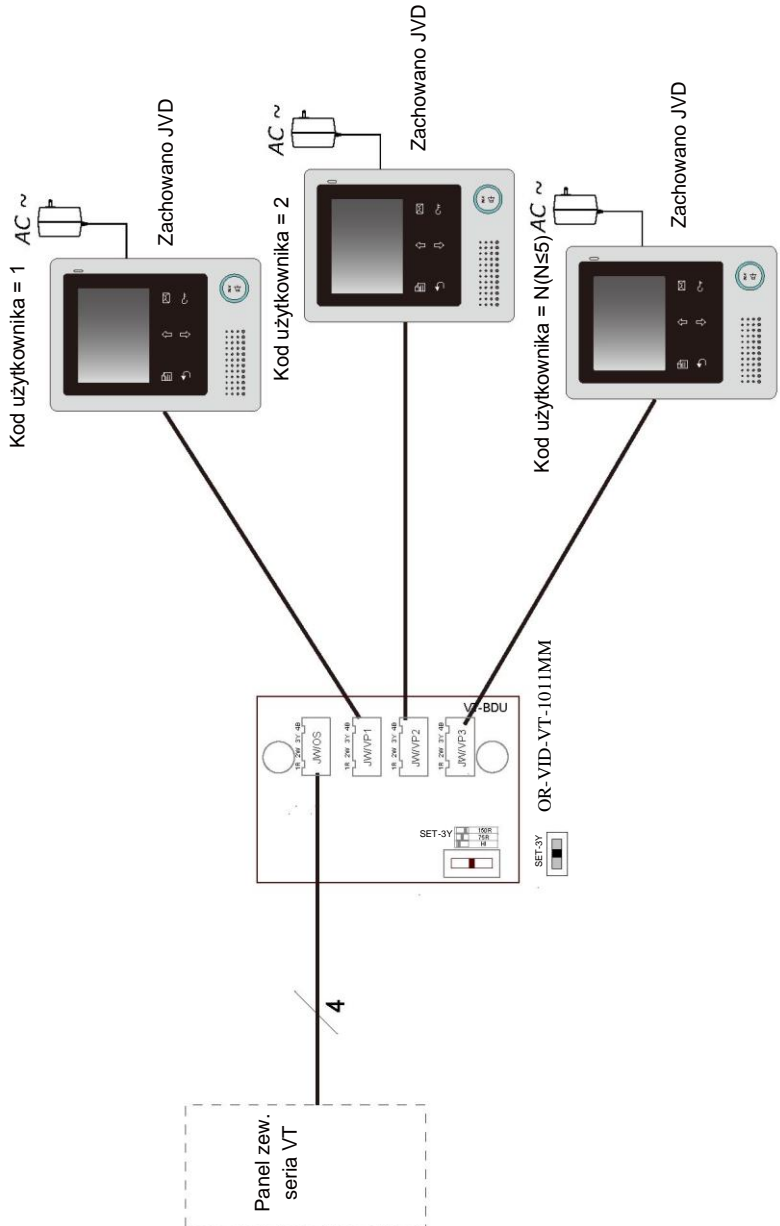

Dodawanie wielu furtek za pomocą OR-VID-VT-1011MK (element wyposażenia dodatkowego)

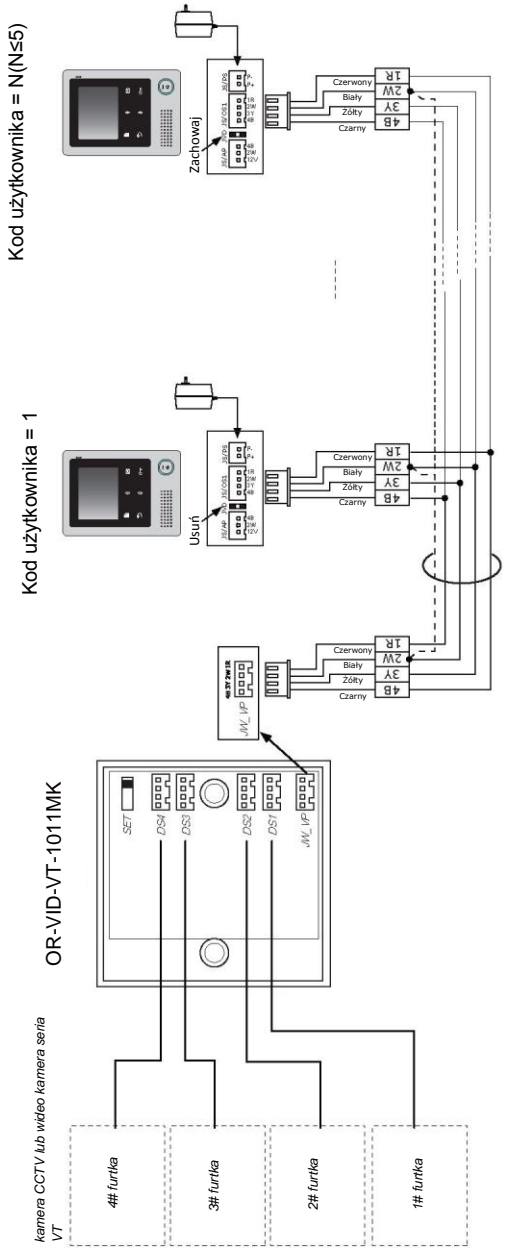

5. Podstawowa obsługa otwierania drzwi

Odpowiadanie na dzwonek do drzwi

1. Naciśnij przycisk **DZWONEK** na furtce.
2. Monitor zadzwoni, a obraz gościa pokaże się na ekranie.
Uwaga: jeśli nikt nie odpowiada, ekran wyłączy się po 40 sekundach.
3. Naciśnij przycisk **ROZMOWA** na monitorze (LED zmieni kolor na czerwony), możesz komunikować się z gościem bez użycia rąk przez 90 sekund (jeśli monitor posiada słuchawkę, podnieś ją, aby rozmawiać). Po zakończeniu rozmowy, naciśnij ponownie przycisk **ROZMOWA**, aby zakończyć komunikację. Jeśli do systemu podłączono dwa lub więcej monitorów, odbierz dowolny monitor, a inne wyłączą się automatycznie.

- Pasek statusu
- ▶ 1. pokazuje obecnie monitorowaną furtkę.
 - ▶ 2. pokazuje czas oczekiwania na rozmowę.
 - ▶ 3. ikona oznacza ustawiony tryb cichy monitora.
 - ▶ 4. jeśli system posiada podłączony moduł sterowania oświetleniem OR-VID-VT-1011ME, a element **Oświetlenie** ustawiono na 1 lub 2 (patrz cz. 9->>**Oświetlenie**, ikona ta będzie wyświetlana podczas odbierania wezwania.



Otwieranie drzwi

Podczas rozmowy lub podglądu, naciśnij przycisk **Odblokuj**, aby otworzyć drzwi gościowi.

Monitoring wejścia

Gdy monitor znajduje się w trybie czuwania, naciśnij przycisk **ROZMOWA**, ekran wyświetli widok na zewnątrz. Jeśli zainstalowano wiele furtek, naciśnij przycisk **ROZMOWA**, a następnie przycisk **Anuluj** (lub wybierz element **Podgląd automat.** w menu głównym), aby wejść w tryb przełączania kamer. Wybierz Furtkę 1/2/3/4, aby wskazać żadaną furtkę lub kamerę CCTV. Patrz, diagramy poniżej.



6. Funkcja interkomu

Jeśli zainstalowano kilka monitorów, funkcję interkomu można uruchomić przez dowolny monitor. **Interkom:** W menu głównym dowolnego monitora, wybierz przycisk **Interkom**. Wybierz jednego z użytkowników, następnie naciśnij przycisk **Menu** , aby zadzwonić. Jeśli wybrany monitor odpowie na wezwanie, rozpoczyna się rozmowa poprzez interkom („!” oznacza pracujący obecnie monitor).





Użytkownik 1 dzwoni do użytkownika 2

Wywołanie wewnętrzne: wciśnięcie tej ikony na dowolnym monitorze powoduje, że wszystkie monitory zadzwonią jednocześnie, pierwszy który odbierze nawiąże połączenie, a pozostałe monitory przestaną dzwonić.

7. Udostępnianie pamięci (Opcja niedostępna)

8. Instrukcje dot. podstawowych ustawień użytkownika

Ustawianie dźwięku dzwonka

W menu głównym wybierz element **Narzędzia**, a następnie **Ustawienia->>Dźwięk dzwonka->> Gong panela zew.** lub **Gong interkomu**. Dostępnych jest 12 różnych dźwięków. Wybierz dany dźwięk i dotknij przycisk  **Menu**, aby zapisać i wrócić do poprzedniej strony. Aby wyjść bez zapisywania ustawień, wybierz .

Gong panela zew.: ustaw dźwięk dla stacji zewnętrznej, można ustawić różny dźwięk dla rozróżnienia furtki głównej od furtek dodatkowych, „1” oznacza furtkę główną, „2-4” furtki dodatkowe, naciśnij na monitorze przycisk  **Memo**, aby wybrać furtkę główną lub dodatkową. **Gong interkomu:** ustaw dźwięk interkomu lub wywołania wewnętrznego.



Ustawianie głośności gongu i gongu nocnego

Można ustawić głośność gongu osobno dla dnia i nocy, dzień to domyślnie godziny 6.00–18.00, lecz w każdej chwili można to ustawienie modyfikować samodzielnie (szczegółowe informacje, patrz rozdział Ustawienia czasu).

W menu głównym, wybierz element **Narzędzia**, a następnie wybierz **Ustawienia->> Dźwięk dzwonka->> Głośność gongu** lub **Głoś. gongu noc**, aby ustawić odpowiednią wartość. Jeśli nie chcesz zakłócania spokoju w nocy, ustaw głośność nocną na wartość 0.



Ustawianie daty i czasu

Dostępne są 2 formaty daty i czasu, wybierz **Narzędzia->> Ustawienia->>Data i czas->>Kalendarz**. Ustaw datę i czas za pomocą przycisków \uparrow / \downarrow , aby zwiększyć/zmniejszyć wartość, korzystaj z przycisku \boxtimes , aby wybrać ustawiany element (uwaga: format daty i czasu można ustawić na stronie **Narzędzia ->> Ustawienia ->>Data i czas->>Format daty/Format czasu**).

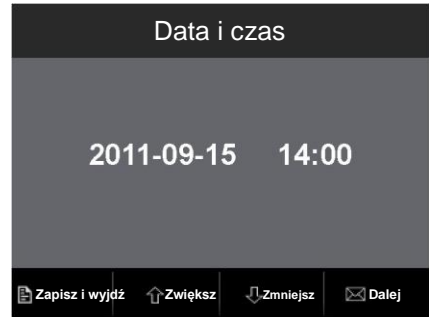

Ustawianie dnia

Ustawienia dnia stosuje się, aby odróżnić głośność dzwonka dziennego od dzwonka nocnego. Dzień to domyślnie godziny 6.00–18.00. Wybierz **Narzędzia ->> Ustawienia->>Data i czas->>Ustaw. czasu**. Szczegółowe informacje znajdują się w instrukcji umieszczonej poniżej menu.

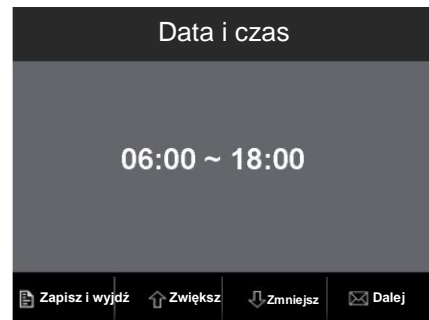

Ustawianie czasu podglądu

Wybierz element **Narzędzia** w menu głównym, a następnie wybierz **Ustawienia** - >>**Czas podglądu**. Zmień wartość dotykając przycisku ↑ / ↓, aby zwiększyć/zmniejszyć wartość, korzystaj z przycisku ☒, aby wybrać ustawiany element.



Powrót do wartości domyślnych

Wybierz **Narzędzia** ->> **Ustawienia**->> **Przywróć ust. domyślne**, pojawi się żądanie potwierdzenia przywracania. Naciśnij przycisk  **Menu**, aby potwierdzić. Wszystkie ustawienia prócz elementu **Kalendarz** zostaną przywrócone do wartości domyślnych.

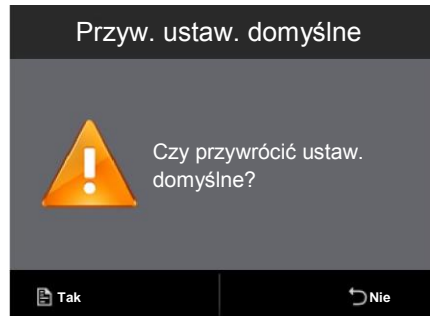

Ustawienia ekranu

W trybie podglądu lub rozmowy, naciśnij przycisk  **Menu**, wyświetli się menu Regulacji.

Pierwszy element to wybór trybu **Widok**: można wybrać 4 tryby ekranu: **Normalny**, **Użytkownika**, **Delikatny** i **Jasny**.

Elementy **Jasność** i **Kolor** służą do ustawienia jakości obrazu.

Element **Głośność rozmowy** służy do regulacji głośności rozmowy.

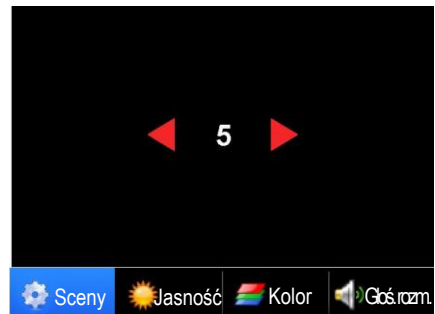





9. Podstawowe ustawienia instalacyjne

W menu głównym, wybierz **Narzędzia** ->> **Ustaw. instalat.(1)/Ustaw. instalat.(2)**, wyświetli się 8 elementów ustawień. Aby zmienić ustawienia, wpisz żadaną wartość.

Element	Opis	Wartość domyślna
Kod użytkownika	Służy do ustawiania kodu monitora [1]: monitor główny; [2] pierwszy monitor dodatkowy; [3] drugi monitor dodatkowy; [4] trzeci monitor dodatkowy; [5] czwarty monitor dodatkowy	1
Wybór języka	Standardowy model obsługuje 1 język, ale możliwe jest indywidualne dopasowanie dla 2 języków.	jeden
Czas otw. furtki	Zakres od 1–9 s	3 s
Automat. wyl. monitora	Zakres 0–9 s, monitor zostanie wyłączony po określonym czasie od otwarcia furtki.	0
Ustawienia zdalne	Stosowane do dodawania lub usuwania zdalnego sterowania, [0]: usuń sterowanie zdalne; [1]: dodaj sterowanie zdalne.	0
Oświetlenie	Gdy do systemu podłączono moduł OR-VID-VT-1011ME sterujący oświetleniem, można ustawić status oświetlenia. [0]: zawsze wyłączone przy odbieraniu wezwania; [1]: włączone jedynie w nocy przy odbieraniu wezwania; [2] włączone zawsze przy odbieraniu wezwania. Element ten należy ustawić na monitorze głównym (kod użytkownika = 1), dla monitorów dodatkowych element jest nieaktywny.	0 (wyl.)
Wyszukiwanie online...	Wyszukaj urządzenia podłączone do systemu	–
Przywróć ustawienia...	Przywraca ustawienia parametrów do wartości domyślnych, wybierz Przywróć ustawienia , pojawi się pytanie „Czy na pewno przywrócić wszystkie ustawienia?”, naciśnij przycisk  Menu , aby potwierdzić, ustawienia zostaną niezwłocznie przywrócone. Przywracanie ustawień nie modyfikuje elementu kod użytkownika.	–

10. Zaawansowane ustawienia monitora

W menu głównym, wybierz **Narzędzia** ->> **INFO**, na ekranie wyświetlone zostaną bieżące parametry monitora, następnie naciśnij przycisk  **Odblokuj** i przytrzymaj go przez 3 sek., aby wejść w ustawienia zaawansowane. Wprowadź numer kodu naciskając przycisk  / , aby zwiększyć/zmniejszyć wartość, naciśnij przycisk , aby wybrać następną ustawianą cyfrę, a następnie naciśnij przycisk  **Menu**, aby potwierdzić ustawienia.

Element	Kod	Opis	Wartość domyślna
Ustawianie głośności	8800-8899	Ustaw głośność rozmowy poprzez interkom, w tym mikrofon i głośnik, im większa wartość ustawień, tym cichszy dźwięk.	8800
	8900-8999	Ustaw głośność rozmowy z furtką, w tym mikrofon i głośnik, im większa wartość ustawień, tym cichszy dźwięk.	8900
Ustawiania statusu logo	8630	Po zamknięciu monitora nie wyświetla się logo.	8630
	8631	Po wprowadzeniu tego kodu, monitor po zamknięciu wyświetla logo.	
Ustawienia fabryczne	2412	Przywróć ustawienia fabryczne, w tym ustawienia użytkownika, ustaw. instalat., i formatowanie obrazów.	-
Ustawienia początkowe	2499	Przywróć ustawienia początkowe, w tym ustawienia użytkownika, ustaw. instalat., formatowanie obrazów, status logo, ustawienia głośności.	-
Zachowaj	6789	Zachowaj	-
Ustawienia czułości przycisków	8730-8732	Ustaw czułość przycisków. 8730 (wolna), 8731 (normalna), 8732 (szybka)	8731

11. Dane techniczne

- Zasilanie: 24VDC
- Pobór prądu: tryb czuwania 1,2 W, praca 8 W
- Ekran monitora: 4-calowy cyfrowy TFT
- Rozdzielczość wyświetlania: 320 (RGB) * 240 pikseli
- Okablowanie: przewód 4-żyłowy
- Czas podglądu: 40 sekund
- Czas rozmowy: 90 sekund
- Wymiary: 186 (wys.) x 133 (szer.) x 30 (gł.) mm
- Waga: 0,68 kg (w tym zasilacz 0,2 kg)

Zużyte urządzenie elektryczne nie może być składowane wraz z innymi odpadami. Zużyte urządzenie należy składować w miejscach do tego przeznaczonych.
DYREKTYWA 2002/96/WE z dnia 27.01.2003 r.



*Projekt i dane techniczne urządzenia mogą ulec zmianie bez wiedzy użytkownika. Wszelkie prawa do tłumaczenia/interpretowania oraz prawa autorskie do niniejszej instrukcji są zastrzeżone.

06.2013

ORNO-POLSKA

ul. Katowicka 134
43-190 Mikołów
tel. 32 43 43 110, fax 32 43 59 224
orno@orno.pl; www.orno.pl

